

LED-Controller, ES32, Stair Light IP20

PHZ603

MONTAGE- UND BETRIEBSANLEITUNG
MOUNTING AND OPERATING INSTRUCTIONS

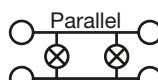
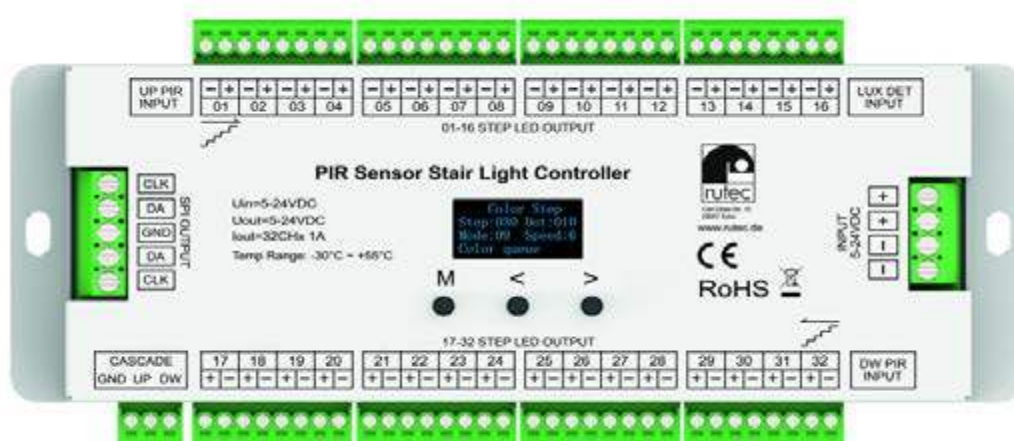

SICHERHEITSHINWEISE:

Allgemeine Hinweise zur Inbetriebnahme

- Beauftragen Sie mit der Installation eine Elektrofachkraft.
- Der LED Controller ist nicht wasserdicht. Bitte schützen Sie den Controller vor direkter Sonnenstrahlung und vermeiden Sie Regen. Bei einer Außeninstallation ist sicherzustellen, dass der Controller in einem wasserdichten Gehäuse verbaut wird.
- Vergewissern Sie sich immer, dass das Gerät an einem Ort mit guter Belüftung installiert wird, um die richtige Betriebstemperatur zu gewährleisten.
- Überprüfen Sie, ob die Spannung und der Netzadapter für den Controller geeignet sind und ob die Benennung der Anode und Kathode mit der des Controllers übereinstimmt.
- Bitte stellen Sie sicher, dass ein angemessener Kabelquerschnitt für die Verbindung zwischen Controller und LED verwendet wird.
- Schließen Sie die Kabel nie im eingeschalteten Zustand an, prüfen Sie die Korrektheit der Anschlüsse und prüfen Sie diese auf Kurzschlüsse bevor Sie die Spannung zuschalten.
- Führen Sie bitte keine Reparaturen selbst durch. Dies führt zum Erlöschen der Herstellergarantie.

FÜR DEN EINBAUORT UND DAS PRODUKT SIND ZU BERÜCKSICHTIGEN:

Das Produkt ist nur für die Installation in trockenen Innenräumen geeignet.
Die zulässige Umgebungstemperatur für das Produkt beträgt -30 bis +55° C.

Durch unsachgemäße Anwendung zerstören Sie das Produkt und wir übernehmen keinerlei Garantie.
Beachten Sie bitte daher unsere Montagehinweise.

BENÖTIGTES WERKZEUG:

Folgendes Werkzeug wird für die Montage des LED-Controllers benötigt:

- Bohrmaschine mit diversen Stein- und HSS-Bohrern
- Akkuschauber mit diversen Bitaufsätzen
- Schrauben, Dübel
- Hammer, Schraubendreher etc.

IM LIEFERUMFANG ENTHALTEN:

1x LED Controller, 1x Anleitung, 1x Tageslichtsensor, 2x PIR-Sensor, 2x Verlängerungsleitung 5m für PIR-Sensor, 1x Schlitzschraubendreher

TECHNISCHE DATEN:

Eingang:

5/12/24 V DC

Ausgang:

32x1 A, 32x5/12/24 W

Umgebungstemperatur:

-30 bis +55° C

Der rutc LED-Treppenlichtcontroller wurde entwickelt um einfarbige und oder via SPI RGB programmierbare LED-Strips als Treppenlicht per PIR Sensor in Verbindung mit Tageslichtsensor zu steuern. Die verschiedenen Modi, Geschwindigkeiten und weitere Einstellungen können einfach mit Hilfe von 3 Drucktastern auf dem Gerät eingestellt werden.

TECHNISCHE PRODUKTABMESSUNGEN:

Abmessungen (L x B x H):

186 x 25,5 x 25,5 mm

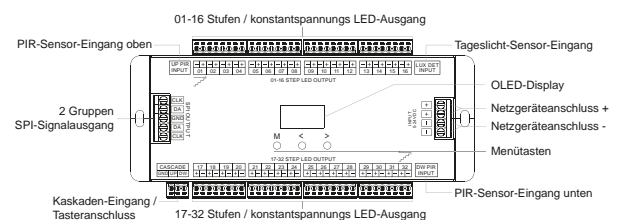
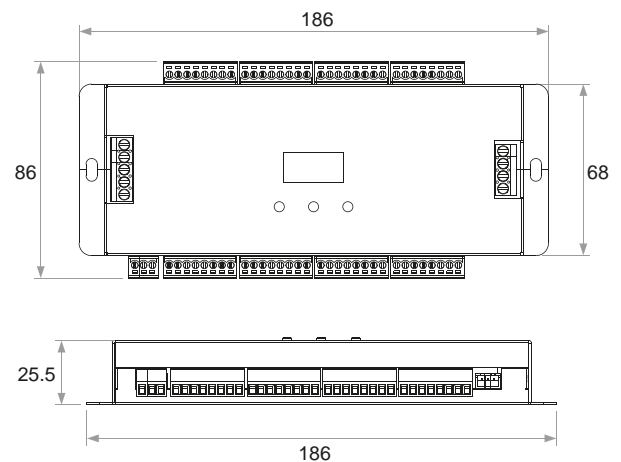

ENTSORGUNG:



Entsorgen Sie elektrische und elektronische Geräte umweltgerecht. Nähere Informationen erhalten Sie bei Ihrer zuständigen Behörde.

ALLGEMEINE VERDRAHTUNG:

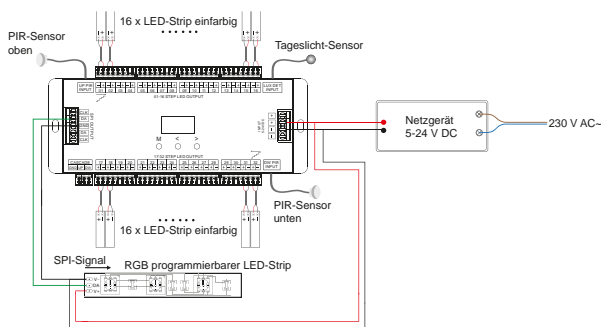

OLED-BILDSCHIRM UND TASTEN-BEDIENUNG:

1. Langes Drücken der Taste M für 2s, um in die Systemparameter zu kommen. Hier finden Sie die folgenden Parameter. Auswahl der Lichtmodi, Ausschaltverhalten oder RGB Chipauswahl, Tasterfunktionsauswahl oder Benutzerdefinierte Farbauswahl und Tageslichtsensorschwellwert.
2. Drücken Sie kurz die Taste M, um die Parameter des aktuellen Lichtmodus einzustellen.
3. Wenn Sie sich in den Parametereinstellungen befinden, drücken Sie kurz die Taste M, um zwischen mehreren Parametern zu wechseln, und drücken Sie die Tasten < oder >, um die Parameter einzustellen.
4. Drücken Sie lange die Taste M oder warten Sie 15 Sekunden, um den Parametrierungsmodus zu verlassen.
5. Langes Drücken der M & > Taste für 2s, Anzeige Light up test auf dem 4 zeiligen OLED Bildschirm, startet den Lichttest in Aufwärtsrichtung.
6. Langes Drücken der M & < Taste für 2s, Anzeige Light down test auf dem 4 zeiligen OLED Bildschirm, startet den Lichttest in Abwärtsrichtung.
7. Langes Drücken der < & > Taste für 2s, Wiederherstellung der Werkseinstellungen, automatischer Wechsel zur Spracheinstellung, drücken Sie < oder > um zwischen den zwei Sprachen zu wechseln (Chinesisch und Englisch), drücken Sie die M Taste um die Spracheinstellung zu verlassen.
8. Langes Drücken von <, > & M für 2s für Einstellung von LED Deaktivierung.
9. Im Modus white Step/Color Step/White Step + Color Flow wird in Zeile 4 der Name des Modus angezeigt. Wenn sich das Gerät in der Ausführung befindet, wird zuerst die Anzeige des PIR Signaleingangs (Light up start oder Light down start), dann der Status des Lichts angezeigt. Wenn der aktuell ermittelte LUX-Wert über dem Schwellwert des Tageslichtsensors liegt, wird in Zeile 4 Light up off oder Light down off angezeigt.

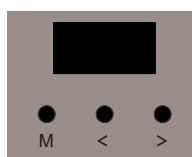

语言 Language
中文 Chinese
英语 English
Spracheinstellung

Step+Flow
Step:032 Dot:300
Mode:09 Speed:6
Light up start
PIR Signaleingang

Step+Flow
Step:032 Dot:300
Mode:09 Speed:6

Status des Lichts

SYSTEMPARAMETER-EINSTELLUNGEN:

Out: Einstellung der Lichtmodi

White_Step: Modus für mehrere einfarbige LED-Strips.

Color_Flow: Modus für 1 oder 2 RGB programmierbare LED-Strip Linien.

Color_Step: Modus für mehrere aneinander gereihe RGB programmierbare LED-Strips.

Step+Flow: Modus für mehrere einfarbige LED-Strips und 1 oder 2 RGB programmierbare LED-Strip Linien.

Chip: Auswahl von Chiptyp aus 10 Optionen (siehe Tabelle nächste Seite) und aus 6 RGB-Anordnungen (RGB, RBG, GRB, GBR, BRG, BGR). Die Parameter sind nur für die Lichtmodi mit SPI-Signalausgang gültig.

Def RGB: RGB-Hex-Wert für die Benutzerdefinierte Farbe. Der Parameter ist nur für die Lichtmodi mit SPI-Signalausgang gültig.

LuxSet: Schwellenwert des Tageslichtsensors (10, 30, 50, 100, 150, 200 Lux, Aus). Bei ausreichendem Umgebungslicht schaltet die PIR-Sensoren nicht ein. Standardmäßig ist der Tageslichtsensor ausgeschaltet. Der digitale Wert nach * ist der aktuell erkannte Lux-Wert.

Off Mode: 2 Modi zum Einstellen des Ausschaltverhalten nach Erfassung über PIR-Sensor.

Delay sync: Die LED-Strips gehen gemeinsam mit einer Verzögerung aus.

One by one: Die LED-Strips gehen nacheinander von Anfang zum Ende mit einer Verzögerungszeit aus.

Delay time: 5s, 10s, 15s, 20s, 30s, 1min, 3min, 5min, 10min, cancel. Cancel bedeutet, dass die LED-Strips nicht ausgeschaltet werden.

Push: Auswahl aus 2 Modi für den Tastereingang.
Cascade: Der Tastereingang funktioniert als Kaskadenein- oder ausgang.

All-on: Angeschlossene Taster schalten alle LED-Strips gleichzeitig ein und nach der ausgewählten Verzögerungszeit wieder aus.

Out:White_Step
Off: Delay sync
Push:Cascade
LuxSet:OFF *050
Systemparameter
für White_Step
Modus

Out:Step+Flow
Chip:TM1809 RGB
DefRGB: FF FF 80
LuxSet:OFF *050
Systemparameter
für White_Step +
Color_Flow Modus

Off Mode:
One by One
Off Delay:
5S
Systemparameter
für Ausschalt-
verhalten und
Verzögerung

IC KOMPATIBILITÄTSLISTE:

IC Type	Kompatibilität	Ausgangssignal
TM1809	TM1804, TM1812, UCS1903, UCS1909, UCS1912, UCS2903, UCS2909, UCS2912, WS2812, SM16703P	DATA
TM1829		DATA
TM1914A		DATA
GW6205		DATA
GS8206	GS8208	DATA
LPD6803	LPD1101, D705, UCS6909, UCS6912	DATA, CLK
LPD8803	LPD8806	DATA, CLK
WS2801	WS2803	DATA, CLK
P9813		DATA, CLK
SK9822		DATA, CLK

LED AUSGANGSKANAL PARAMETER:

ch: Ausgewählter LED Ausgang

1: LED Ausgang aktiviert

0: LED Ausgang deaktiviert

```
Step LED Output
1110111111111111
1111111111111111
1111111111111111
ch:04 1:Y 0:N
```

Zum Beispiel: Wenn der vierte Kanalausgang beschädigt ist, drücken Sie bitte lange die Taste M , < >, um die LED-Deaktivierung aufzurufen, dann ändern Sie den entsprechenden Kanal (04) von 1 (ein) auf 0 (aus). Der beschädigte Kanal wird dann ignoriert.

1. WHITE STEP MODUS:

Step: Stufenanzahl, 008-032

Mode: Ein-/Ausaltverhalten, 01-04 (siehe Tabelle)

Bri: Helligkeit, 1-8, 8 ist die hellste Einstellung.

Speed: Geschwindigkeit, 1-8, 8 ist die schnellste Einstellung.

```
White Step
Step:032 Bri:8
Mode:01 Speed:6
ON one by one
```

01	Einer nach dem anderen geht an
02	Alle aus, in Fünfergruppe ein
03	Alle an, einer aus
04	Alle an

2. COLOR FLOW MODUS:

```
Color Flow
Dot: 300 Bri:8
Mode:09 Speed:6
Color queue
```

Dot: Pixelanzahl, 032-960

Mode: Farbeinstellung, 01-12 (siehe Tabelle)

Bri: Helligkeit, 1-8, 8 ist die hellste Einstellung.

Speed: Geschwindigkeit, 1-8, 8 ist die schnellste Einstellung.

01	Rot
02	Orange
03	Gelb
04	Grün
05	Cyan
06	Blau
07	Lila
08	Weiß
09	Farb-Warteschlange - 7 Farben + weiß (nach jedem aktivieren wird die farbe gewechselt)
10	Lauflicht - 7 Farben + weiß
11	Farbverlauf - 6 Farben
12	Rxxx Gxxx Bxxx (Benutzerdefiniert)

3. COLOR STEP MODUS:

```
Color Step
Step:030 Dot:010
Mode:09 Speed:6
Color queue
```

Step: Stufenanzahl, 08-160

Dot: Pixelanzahl jeder Stufe, 002-120

Mode: Farbeinstellung, 01-12 (siehe Tabelle)

Speed: Geschwindigkeit, 1-8, 8 ist die schnellste Einstellung.

01	Rot
02	Orange
03	Gelb
04	Grün
05	Cyan
06	Blau
07	Lila
08	Weiß
09	Farb-Warteschlange - 7 Farben + weiß (nach jedem aktivieren wird die farbe gewechselt)
10	Lauflicht - 7 Farben + weiß
11	Farbverlauf - 6 Farben
12	Rxxx Gxxx Bxxx (Benutzerdefiniert)

4. WHITE STEP + COLOR FLOW MODUS:

Step: Stufenanzahl, 008-032

Dot: Pixelanzahl, 032-960

Mode: Farbeinstellung, 01-12 (siehe Tabelle). Die Farbeinstellung ist für die RGB programmierbaren LED-Strips. Der Modus für einfarbige LED-Strips ist auf Modus 01 gestellt.

Speed: Geschwindigkeit, 1-8, 8 ist die schnellste Einstellung.

Color Step
Step:030 Dot:010
Mode:09 Speed:6
Color queue

01	Rot
02	Orange
03	Gelb
04	Grün
05	Cyan
06	Blau
07	Lila
08	Weiß
09	Farb-Warteschlange - 7 Farben + weiß (nach jedem aktivieren wird die farbe gewechselt)
10	Lauflicht - 7 Farben + weiß
11	Farbverlauf - 6 Farben
12	Rxxx Gxxx Bxxx (Benutzerdefiniert)

ANSCHLUSSBILD FÜR WHITE STEP:

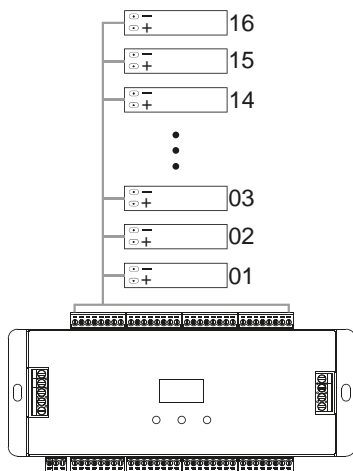

ANSCHLUSSBILD FÜR COLOR FLOW:

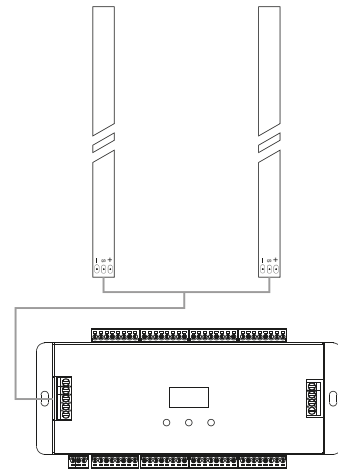

ANSCHLUSSBILD FÜR COLOR STEP:

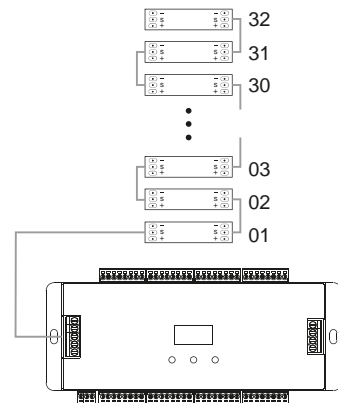

ANSCHLUSSBILD FÜR WHITE STEP + COLOR FLOW:

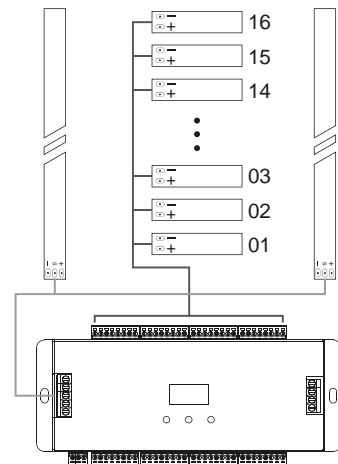

KASKADENFUNKTION MIT ZWEI LED STAIR LIGHT CONTROLLERN:

Der Controller für die untere Etage verbindet den PIR-Sensor für die Aufwärtsrichtung und den Tageslichtsensor.

Der Lichtregler für das obere Stockwerk verbindet den PIR-Sensor für die Abwärtsrichtung und den Tageslichtsensor.

Beide Verbinder werden über die Kaskadenein-/ausgänge verbunden UP/DW.

Nachdem ein Durchlauf der Lichtsteuerung abgeschlossen ist, wartet läuft die Verzögerungszeit ab, danach schaltet sich das Licht automatisch aus.

Bei Betätigung PIR-Sensor oben, ist die Laufrichtung 32->01, nächster Stair Light Controller 32->01.

Bei Betätigung PIR-Sensor unten, ist die Laufrichtung 01->32, nächster Stair Light Controller 01->32.

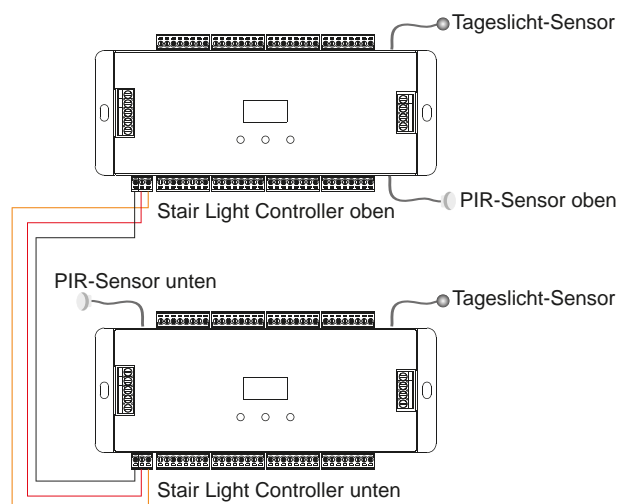

TASTERANSCHLUSS:

Der untere Taster wird mit dem UP und GND-Anschluss des Controllers verbunden.

Der obere Taster wird mit dem DW und GND-Anschluss des Controller verbunden.

Die Schwellenwerteinstellung des Tageslichtsensors wird bei der Betätigung der Taster ignoriert.

Wenn die Tastfunktion Cascade eingestellt ist, wird der Tastbetrieb die LED-Strips wie ein PIR-Sensor einschalten.

Wenn die Drucktastenfunktion als All-on eingestellt ist, schaltet die Taster alle LED-Strips ein, und die Leuchten schalten sich nach einer bestimmten Verzögerungszeit automatisch aus.

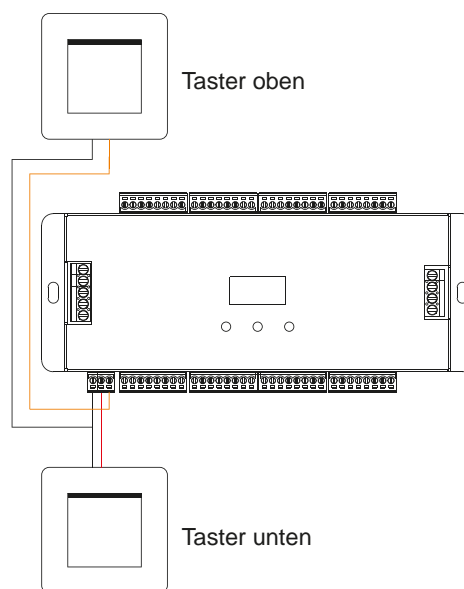

INSTALLATION DES PIR-SENSORS:

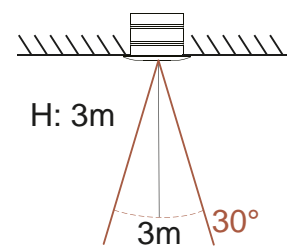
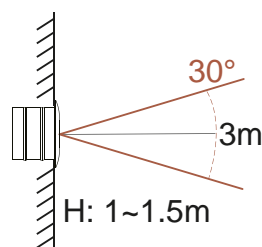
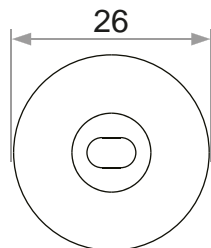
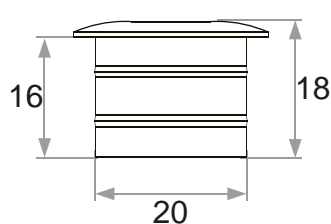

Hinweis zur Installation des PIR-Sensors

1. Wenn der Sensor direktem Sonnenlicht ausgesetzt ist, wird ein Störsignal erzeugt.
2. Der Sensor sollte in einer trockenen Umgebung installiert werden und von Fenstern, Klimaanlage und Ventilatoren ferngehalten werden.
3. Achten Sie darauf, dass der Sensor nicht in der Nähe von Wärmequellen, wie Arbeitsplatten, Küchengeräten, die heißen Dampf erzeugen, installiert wird. Auch von Wänden und Fenstern, die direktem Sonnenlicht ausgesetzt sind, Klimaanlage, Heizungen, Kühlschränken, Herden und so weiter.
4. Wir empfehlen eine Installationshöhe von 1 bis 1,5 Metern für die Wandmontage und eine Montagehöhe von nicht mehr als 3 Metern für die Decke.

SAFETY INSTRUCTIONS:

General instructions for commissioning

- Authorise a qualified electrician to carry out the installation.
- The LED controller is not waterproof. Please protect the controller from direct sunlight and avoid rain. For outdoor installation, ensure that the controller is installed in a waterproof housing.
- Always ensure that the appliance is installed in a location with good ventilation to ensure the correct operating temperature.
- Check whether the voltage and the mains adapter are suitable for the controller and whether the anode and cathode designations match those of the controller.
- Please ensure that an appropriate cable cross-section is used for the connection between the controller and LED.
- Never connect the cables when the power is switched on, check that the connections are correct and check for short circuits before switching on the power.
- Please do not carry out any repairs yourself. This will invalidate the manufacturer's warranty.

FOR THE INSTALLATION LOCATION AND THE PRODUCT MUST BE TAKEN INTO ACCOUNT:

The product is only suitable for installation in dry indoor areas. The permissible ambient temperature for the product is -30 to +55° C.

Improper use will destroy the product and product and we will not accept any warranty. Therefore, please observe our installation instructions.

TOOLS REQUIRED:

The following tools are required for mounting the LED controller:

- Drill with various masonry and HSS drill bits
- Cordless screwdriver with various bit attachments
- Screws, dowels
- Hammer, screwdriver etc.

INCLUDED IN THE SCOPE OF DELIVERY:

1x LED controller, 1x manual, 1x daylight sensor, 2x PIR sensor, 2x extension cable 5m for PIR sensor, 1x slotted screwdriver

TECHNICAL DATA:

Input:

5/12/24 V DC

Output:

32x1 A, 32x5/12/24 W

Ambient temperature:

-30 to +55° C

The rutc LED staircase lighting controller was developed to control single-colour or SPI RGB programmable LED strips as staircase lighting using a PIR sensor in conjunction with a daylight sensor. The different modes, speeds and other settings can be easily set using 3 push buttons on the device.

TECHNICAL PRODUCT DIMENSIONS:

Dimensions (L x W x H):

186 x 86 x 25.5 mm

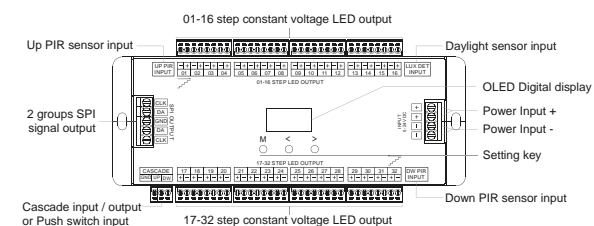
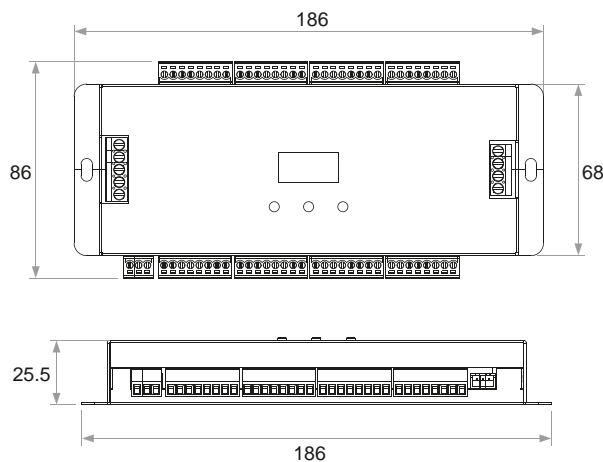

DISPOSAL:



Dispose of electrical and electronic devices in an environmentally friendly manner. For further information can be obtained from your local authority.



GENERAL WIRING:

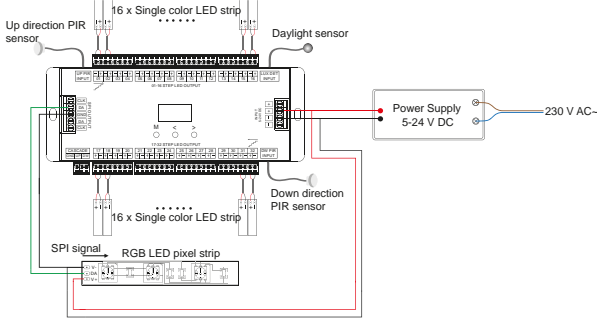

OLED SCREEN AND KEY OPERATIONS:

1. Long press M key for 2s, enter system parameters setting state, to switch four work light modes, set light mode, push switch input function chip type and RGB order or daylight sensor threshold.
2. Short press M key, enter current work light mode parameters setting state.
3. When in parameters setting state, short press M key to switch multiple parameters, press < or > key for parameters adjustment.
4. Long press M key or wait 15s to quit parameter setting state.
5. Long press M & > key for 2s, display Light up test on the 4 line of OLED screen, start up direction induction light testing.
6. Long press M & < key for 2s, display Light down test on the 4 line of OLED screen, start down direction induction light testing.
7. Long press < & > for 2s, restore factory default parameters, jump to language interface automatically, press < or > to switch two languages (Chinese and English), press M key to exit language interface.
8. Long press <, > & M for 2s, enter 32 channels LED disable setting interface.
9. When work in White Step/Color Flow/Color Step/White Step + Color Flow mode, the 4 line display color mode name. When the controller is in induction state, the indication of inductive signal input (Light up start and Light down start) is displayed first, and then the light on/off status is displayed. If the current detected LUX value is greater than daylight sensor threshold, display Light up off or Light down off on the fourth line.

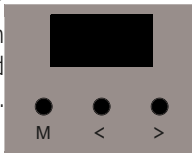

语言 Language
中文 Chinese
英语 English

Language interface

Step+Flow
Step:032 Dot:300
Mode:09 Speed:6
Light up start

Inductive indication on 4 line

Step+Flow
Step:032 Dot:300
Mode:09 Speed:6

Light on/off state on the 4 line

SYSTEM PARAMETERS

SETTING:

Out: Switch four work light modes.

White_Step: Only multiple constant voltage LED strip light mode.

Color_Flow: Only 1 or 2 straight line digital pixel LED strip light mode.

Color_Step: Only multiple Z-shape digital pixel LED strip light mode.

Step+Flow: Multiple constant voltage LED strip + 1 or 2 straight line digital pixel LED strip light mode.

Chip: Select one chip type from ten options (shown in table on the next site) one of these from 6 RGB orders (RGB,RBG,GRB,GBR,BRG,BGR). The parameters are valid only for the work modes with SPI signal output.

Def RGB: RGB hex value for user-define color. The parameters are valid only for the work modes with SPI signal output.

LuxSet: Daylight sensor threshold (10, 30, 50, 100, 150, 200 lux, OFF), with sufficient ambient light, the PIR sensor does not turn on the light. Daylight sensor default off. The digital value after * is current detected LUX value.

OFF: Set 2 types of lights off and delay time at the end of sensing.

Delay sync: Lights are synchronized off with a delay time.

One by one: Lights turn off sequentially from the end to the head with a delay time.

Delay time: 5s, 10s, 15s, 20s, 30s, 1min, 3min, 5min, 10min, cancel. Set cancel means not to turn off the light.

Push: Switch two kinds of push switch input modes.

Cascade: The push switch input work as cascade input/output or simulated PIR inductive input

All-on: The push operation will turn on all light and turn off synchronously after the delay time.

Out:White Step
Off: Delay sync
Push:Cascade
LuxSet:OFF *050
System parameters interface of White step

Out:Step+Flow
Chip:TM1809 RGB
DefRGB: FF FF 80
LuxSet:OFF *050
System parameters interface of White step + Color

Off Mode:
One by One
Off Delay:
5S
Switch-off method and delay time setting

IC COMPATIBILITY LIST:

IC Type	Compatibility	Output signal
TM1809	TM1804, TM1812, UCS1903, UCS1909, UCS1912, UCS2903, UCS2909, UCS2912, WS2812, SM16703P	DATA
TM1829		DATA
TM1914A		DATA
GW6205		DATA
G58206	G58208	DATA
LPD6803	LPD1101, D705, UCS6909, UCS6912	DATA, CLK
LPD8803	LPD8806	DATA, CLK
WS2801	WS2803	DATA, CLK
P9813		DATA, CLK
SK9822		DATA, CLK

LED CHANNEL OUTPUT DISABLE SETUP:

ch: the channel which is set
1: enable the channel to work
0: disable the channel

```
Step LED Output
111011111111111
111111111111111
ch:04 1:Y 0:N
```

For example: If the fourth channel output is damaged, please long press M, < & > key to enter LED disable interface, then change the corresponding channel (04) from 1(on) to 0(off). Namely the damaged channel can be ignored.

1. WHITE STEP MODE:

Step: Total step number, 008-032
Mode: White mode number, 01-04 (see table)
Bri: Brightness grade, 1-8, 8 is the brightest level.
Speed: Speed grade, 1-8, 8 is the fastest speed.

```
White Step
Step:032 Bri:8
Mode:01 Speed:6
ON one by one
```

01	ON one by one
02	All OFF, Five ON
03	All ON, one OFF
04	All ON

2. COLOR FLOW MODE:

Color Flow
Dot: 300 **Bri:** 8
Mode: 09 **Speed:** 6
Color queue
Dot: Pixel dot number, 032-960
Mode: Color mode number, 01-12 (see table)
Bri: Brightness grade, 1-8, 8 is the brightest level.
Speed: Speed grade, 1-8, 8 is the fastest speed.

01	Red
02	Orange
03	Yellow
04	Green
05	Cyan
06	Blue
07	Purple
08	White
09	Color queue (7 color + white)
10	Color chase - (7 color + white)
11	Color fade (6 color flow)
12	Rxxx Gxxx Bxxx (User define)

3. COLOR STEP MODE:

Color Step
Step: 030 **Dot:** 010
Mode: 09 **Speed:** 6
Color queue
Step: Total step number, 08-160
Dot: Pixel dot number of each step, 002-120
 The step number x Dot number mus < 960
Mode: Color mode number, 01-12 (see table)
Speed: Speed grade, 1-8, 8 is the fastest speed.

01	Red
02	Orange
03	Yellow
04	Green
05	Cyan
06	Blue
07	Purple
08	White
09	Color queue (7 color + white)
10	Color chase - (7 color + white)
11	Color fade (6 color flow)
12	Rxxx Gxxx Bxxx (User define)

4. WHITE STEP + COLOR FLOW MODE:

Step: Total step number, 008-032

Dot: Pixel dot number, 032-960

Mode: Color mode number, 01-12 (see table). The mode number is for straight line digital pixel LED strip only. The mode for constant voltage LED strip is fixed on one by one.

Speed: Speed grade, 1-8, 8 is the fastest speed.

Color Step
Step:030 Dot:010
Mode:09 Speed:6
Color queue

01	Red
02	Orange
03	Yellow
04	Green
05	Cyan
06	Blue
07	Purple
08	White
09	Color queue (7 color + white)
10	Color chase - (7 color + white)
11	Color fade (6 color flow)
12	Rxxx Gxxx Bxxx (User define)

CONNECTION DIAGRAM FOR WHITE STEP:

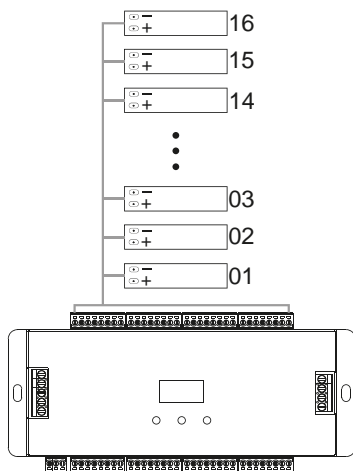

CONNECTION DIAGRAM FOR COLOR FLOW:

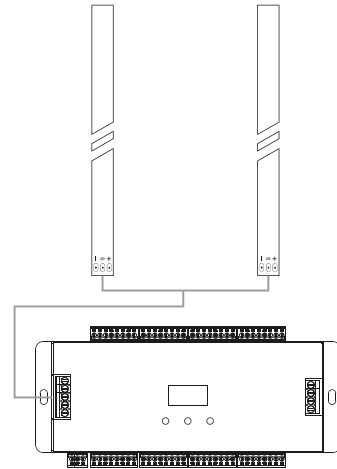

CONNECTION DIAGRAM FOR COLOR STEP:

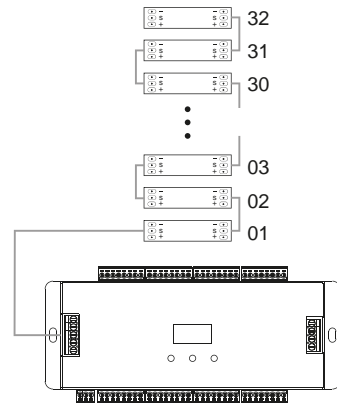

CONNECTION DIAGRAM FOR WHITE STEP + COLOR FLOW:

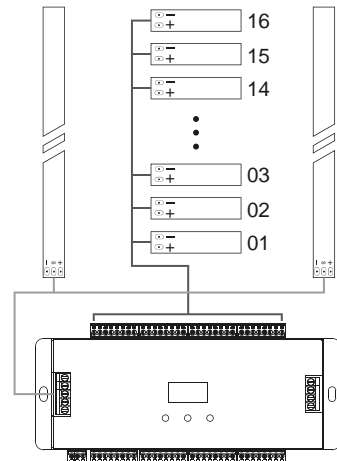

TWO STAIR LIGHT CONTROLLER CASCADE CONNECTION:

Der Controller für die untere Etage verbindet den PIR-Sensor für die Aufwärtsrichtung und den Tageslichtsensor.

Der Lichtregler für das obere Stockwerk verbindet den PIR-Sensor für die Abwärtsrichtung und den Tageslichtsensor.

Beide Verbinder werden über die Kaskadenein-/ausgänge verbunden UP/DW.

Nachdem ein Durchlauf der Lichtsteuerung abgeschlossen ist, warten läuft die Verzögerungszeit ab, danach schaltet sich das Licht automatisch aus.

Bei Betätigung PIR-Sensor oben, ist die Laufrichtung 32->01, nächster Stair Light Controller 32->01.

Bei Betätigung PIR-Sensor unten, ist die Laufrichtung 01->32, nächster Stair Light Controller 01->32.

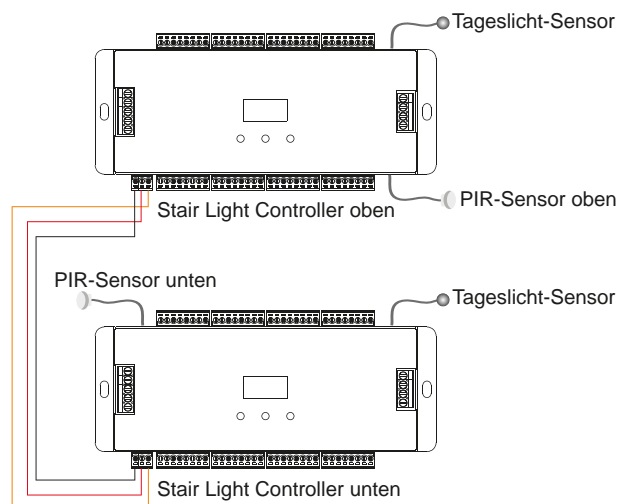

TASTERANSCHLUSS:

Der untere Taster wird mit dem UP und GND-Anschluss des Controllers verbunden.

Der obere Taster wird mit dem DW und GND-Anschluss des Controller verbunden.

Die Schwellenwerteinstellung des Tageslichtsensors wird bei der Betätigung der Taster ignoriert.

Wenn die Tastfunktion Cascade eingestellt ist, wird der Tastbetrieb die LED-Strips wie ein PIR-Sensor einschalten.

Wenn die Drucktastenfunktion als All-on eingestellt ist, schaltet die Taster alle LED-Strips ein, und die Leuchten schalten sich nach einer bestimmten Verzögerungszeit automatisch aus.

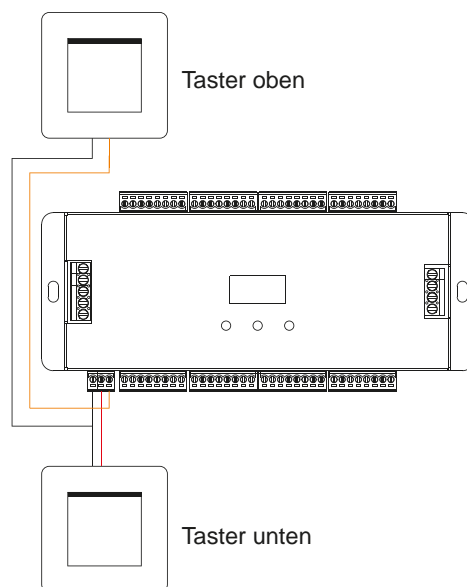

INSTALLATION DES PIR-SENSORS:

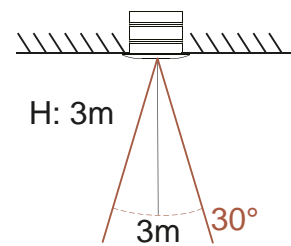
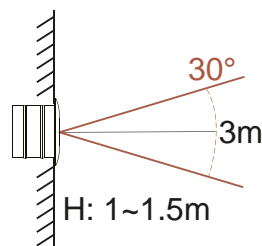
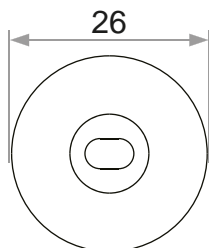
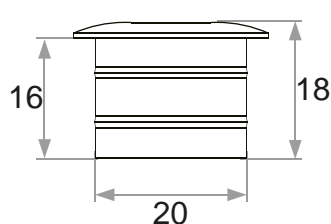

Hinweis zur Installation des PIR-Sensors

1. Wenn der Sensor direktem Sonnenlicht ausgesetzt ist, wird ein Störsignal erzeugt.
2. Der Sensor sollte in einer trockenen Umgebung installiert werden und von Fenstern, Klimaanlage und Ventilatoren ferngehalten werden.
3. Achten Sie darauf, dass der Sensor nicht in der Nähe von Wärmequellen, wie Arbeitsplatten, Küchengeräten, die heißen Dampf erzeugen, installiert wird. Auch von Wänden und Fenstern, die direktem Sonnenlicht ausgesetzt sind, Klimaanlage, Heizungen, Kühlschränken, Herden und so weiter.
4. Wir empfehlen eine Installationshöhe von 1 bis 1,5 Metern für die Wandmontage und eine Montagehöhe von nicht mehr als 3 Metern für die Decke.

