

LUCIDE

ILLUMINATES YOUR WORLD

TRACK KONZEPTE 2023

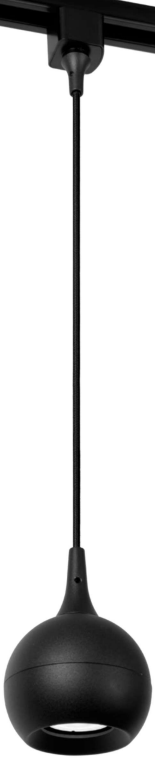

INHALTSVERZEICHNIS

Übersicht Artikel	6
Handbuch	8
Handbuch für Pendel-Adapter	10
Konzipieren	10
1-Meter-Konzept mit GU10-Lichtquellen	11
1-Meter-Konzept ohne GU10-Lichtquellen	15
2-Meter-Konzept spots	19
2-Meter-Konzept Hängelampen	23
DISPLAY 98079/00/31	27
DISPLAY 98077/01/70	31
Konzeptübersicht	35
POS-Material	36
Marketing	37
Atmosphärenfotografie	37
Marketing-Video	37





Bei der Lucide Schienenbeleuchtung haben wir das Praktische mit dem Angenehmen verbunden. Kombinieren Sie Ihr Starterpaket mit einer Vielzahl von Lampen und Erweiterungen. Wählen, kombinieren und verschieben Sie sie jederzeit nach Ihren Wünschen und bauen Sie Ihr ultimatives Lichtsetting. Dieses praktische System ist zusammen mit dem modernen Design ein absoluter Mehrwert, um Ihre Räume gut und stilvoll zu beleuchten.

Das Starterset ist mit zwei Metern Schiene und allem grundlegenden Zubehör ausgestattet, Sie müssen nur die Lampen Ihrer Wahl hinzufügen. Das Einzigartige an der Schiene ist, dass Sie sie bis auf 400 Meter verlängern können. Das Starter-Set ist der Perfekte Start, muss aber noch lange nicht das Ende sein.

Einzigartige Produkteigenschaften

- Erweiterbar bis :400m auf 1 Schiene, 5 Lichter pro Meter (Max. 3500 Watt)
- Schienenspots/Anhänger separat zu bestellen
- 3 verschiedene Anschlüsse (links,rechts,gerade)
- 2 Jahre garantie auf die Leuchte

Was zeichnet unser Stromschienensystem aus

- Modernes Schienensystem zu einem wettbewerbsfähigen Preis
- Lieferung komplett inklusiv Grundzubehör und Anschlüssen
- Unzählige Kombinationsmöglichkeiten.
- Einfach mit Zubehör aus dem Lucide Track-Sortiment zu erweitern.
- Jederzeit verstellbar und verschiebbar
- Mühelose Montage unter anderem durch ein einzigartiges Klicksystem für Strahler und Pendel
- Mit dem Pendeladapter können Sie problemlos andere Hängelampen in die Schienen einhängen

ÜBERSICHT ARTIKEL

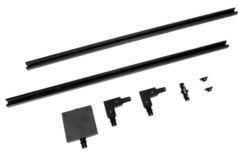

09950/00/30

Lucide TRACK Starter-Set
- 1-Phasen Stromschiene /
Schienensystem - 2 Meter -
Schwarz

Auf Lager



09950/01/30

Lucide TRACK
Aufbauschiene -
1-Phasen Stromschiene /
Schienensystem - 1 Meter -
Schwarz (Verlängerung)
Auf Lager

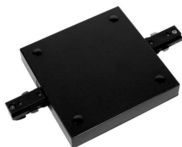

09950/09/30

Lucide TRACK Abdeckung
- 1-Phasen Stromschiene /
Schienensystem - 1 Meter -
Schwarz (Verlängerung)

Im Basisset



09950/10/30

Lucide TRACK Endkappe
- 1-Phasen Stromschiene /
Schienensystem - 2er-Set -
Schwarz (Verlängerung)

Im Basisset



09957/01/30

Lucide TRACK
Pendelleuchten-Adapter -
1-Phasen Stromschiene /
Schienensystem - Schwarz
(Verlängerung)
Auf Lager



09950/02/30

Lucide TRACK Einspeiser
- 1-Phasen Stromschiene /
Schienensystem - Einzel/
Doppelt - Schwarz
(Verlängerung)

Im Basisset



09950/03/30

Lucide TRACK
Endeinspeiser - 1-Phasen
Stromschiene /
Schienensystem - Einzel -
Schwarz (Verlängerung)

Lieferbar ab 05/2023



09950/04/30

Lucide TRACK L-Verbinder
- 1-Phasen Stromschiene /
Schienensystem - Rechts -
Schwarz (Verlängerung)

Im Basisset



09950/05/30

Lucide TRACK L-Verbinder
- 1-Phasen Stromschiene /
Schienensystem - Links -
Schwarz (Verlängerung)

Im Basisset

09950/06/30

Lucide TRACK I-Verbinder
- 1-Phasen Stromschiene /
Schienensystem - Schwarz
(Verlängerung)

Auf Lager



09950/07/30

Lucide TRACK T-Verbinder
- 1-Phasen Stromschiene /
Schienensystem - Schwarz
(Verlängerung)

Lieferbar ab 05/2023



09950/08/30

Lucide TRACK X-Verbinder
- 1-Phasen Stromschiene /
Schienensystem - Schwarz
(Verlängerung)

Lieferbar ab 05/2023





09951/01/30

Lucide TRACK NIGEL
Schienenstrahler -
1-Phasen Stromschiene /
Schienensystem - 1xGU10 -
Schwarz (Verlängerung)

Auf Lager

09952/01/30

Lucide TRACK FLORIS
Schienenstrahler -
1-Phasen Stromschiene /
Schienensystem - 1xGU10 -
Schwarz (Verlängerung)

Auf Lager

09953/01/30

Lucide TRACK FAVORI
Schienenstrahler -
1-Phasen Stromschiene /
Schienensystem - 1xGU10 -
Schwarz (Verlängerung)

Auf Lager

09954/01/30

Lucide TRACK DORIAN
Schienenstrahler -
1-Phasen Stromschiene /
Schienensystem - 1xES111 -
Schwarz (Verlängerung)

Auf Lager



09955/01/02

Lucide TRACK FLORIS
Pendelleuchte - 1-Phasen
Stromschiene /
Schienensystem - 1xGU10
- Mattgold / Messing
(Verlängerung)

Auf Lager

09955/01/30

Lucide TRACK FLORIS
Pendelleuchte - 1-Phasen
Stromschiene /
Schienensystem - 1xGU10 -
Schwarz (Verlängerung)

Auf Lager

09956/01/30

Lucide TRACK FAVORI
Pendelleuchte - 1-Phasen
Stromschiene /
Schienensystem - 1xGU10 -
Schwarz (Verlängerung)

Auf Lager



Es folgt ein weisses Finish

HANDBUCH

1

BEGINNEN SIE MIT EIN STARTER-SET

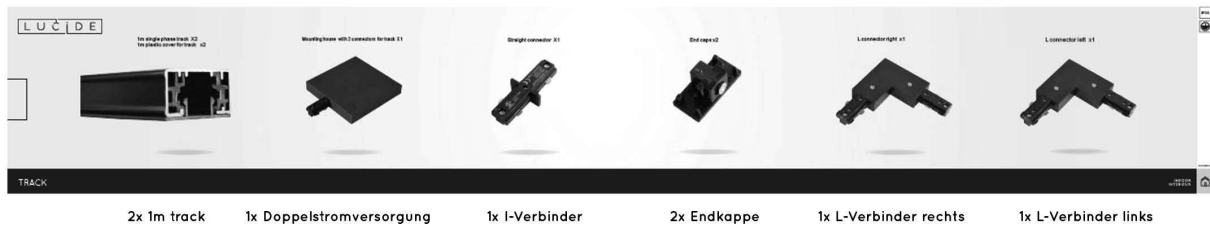

2

WÄHLEN SIE EINE AUFSTELLUNG

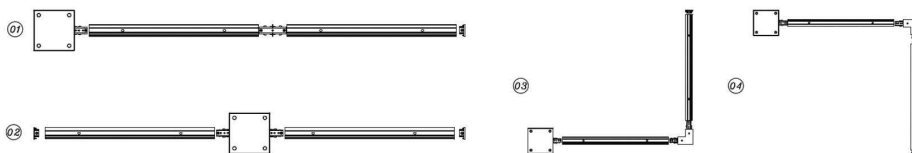

3

WÄHLEN SIE IHRE LAMPEN

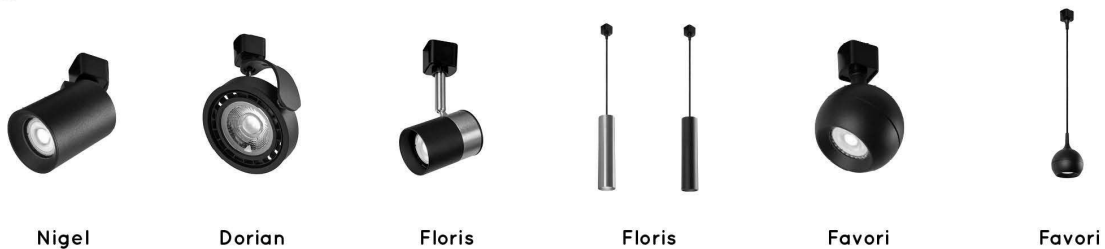

4

STRECKE VERLÄNGERN

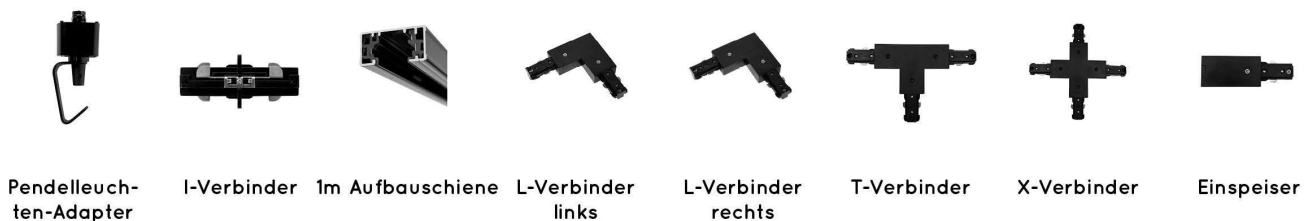



Tipp: Das Schienensystem hat 2 verschiedene Seiten. Eine Seite mit 1 Nut die andere Seite mit 2 Nuten, die den Schutzleiter enthält. Stellen Sie sicher, dass jeder hinzugefügte Objekt in der richtigen Richtung positioniert ist.

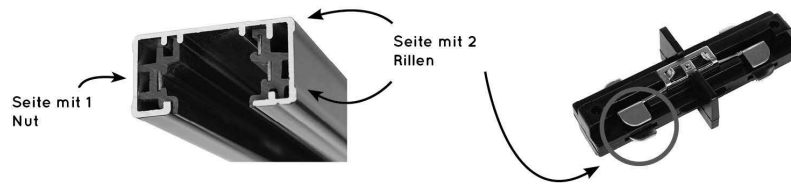

5 Wählen Sie die Platzierung Ihres Schienensystems. Bestimmen Sie, wo die Steckdose sein wird: Hier wird das Montagehaus platziert. Schalten Sie immer den Strom aus, bevor Sie mit der Arbeit beginnen



6 Verwenden Sie den Boden, um festzulegen, wie das Schienensystem an der Decke aussehen soll. Verbinden Sie alle verschiedenen Teile im Voraus, damit alles richtig zusammenpasst. Überlegen Sie, wo das Montagehaus sein sollte, dies kann überall entlang des Schienensystems sein.

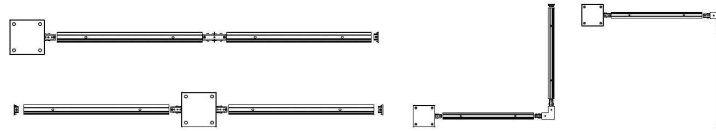

7 Verbinden Sie die Elektroleitungen im Montagehaus mit der Lüsterklemme mit den Elektroleitungen der Steckdose.

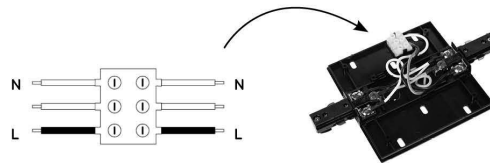

8 Erweitern Sie das Gleissystem nach Ihrem Plan. Verwenden Sie ggf. andere Anschlussstücke. Beginnen Sie an der Steckdose und arbeiten Sie sich Ihrem gewählten Endpunkt vor.



Tipp: Verwenden Sie eine Kreuzlinienlaser, um das Schienensystem in einer geraden Linie zur Decke zu montieren



9 Fügen Sie Ihre ausgewählten Lampen dem Schienensystem hinzu. Verwenden Sie den Adapter, der sich oben auf der Lampe befindet

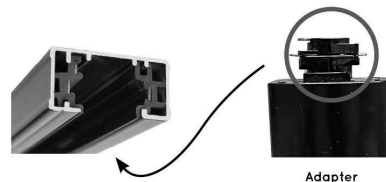

- Legen Sie zwei Finger auf den Adapter und drücken Sie ihn nach unten.
- Platzieren Sie den oberen Teil des Adapters in der Schiene, wobei die Stifte in die gleiche Richtung wie die Schiene zeigen.
- Drehen Sie den Adapter im oder gegen den Uhrzeigersinn.
- Die 2 Stifte des Adapters müssen sich mit zwei Nuten zur Seite der Schiene drehen
- Wenn Sie den Adapter loslassen und ein Klicken spüren, haben Sie die Leuchte richtig montiert



10 Vervollständigen Sie das Schienensystem mit den Endkappen und der Schienenabdeckung für ein makellooses Endergebnis.

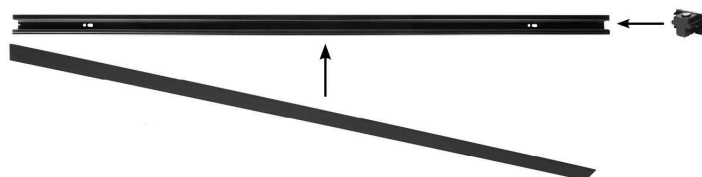

HANDBUCH FÜR PENDEL-ADAPTER

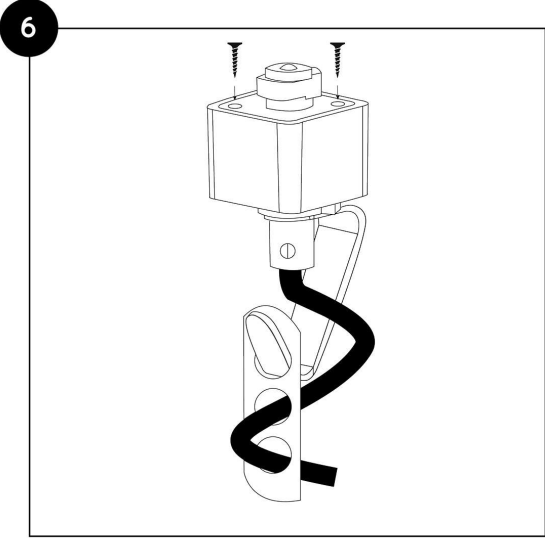
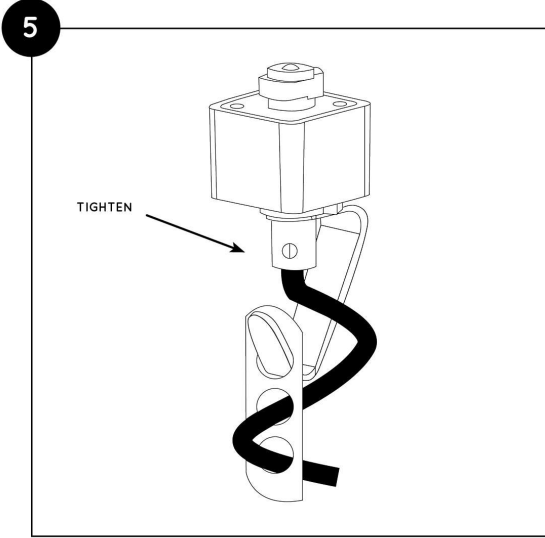
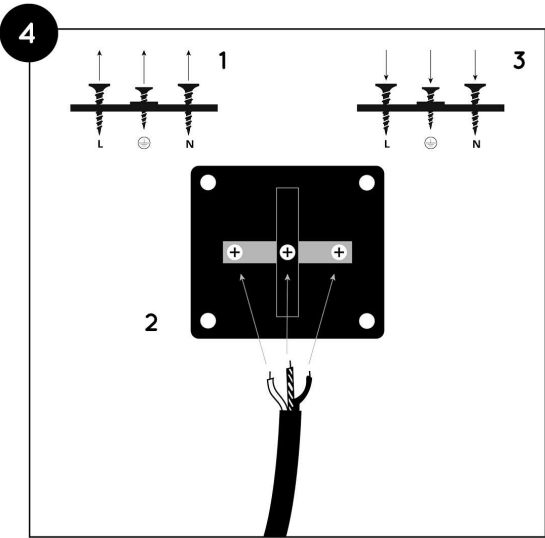
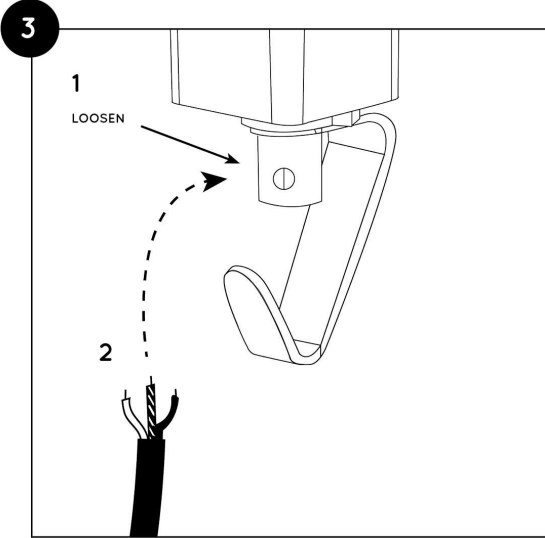
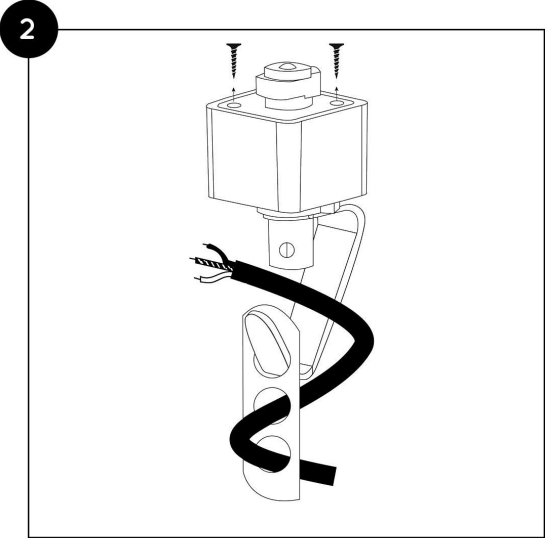
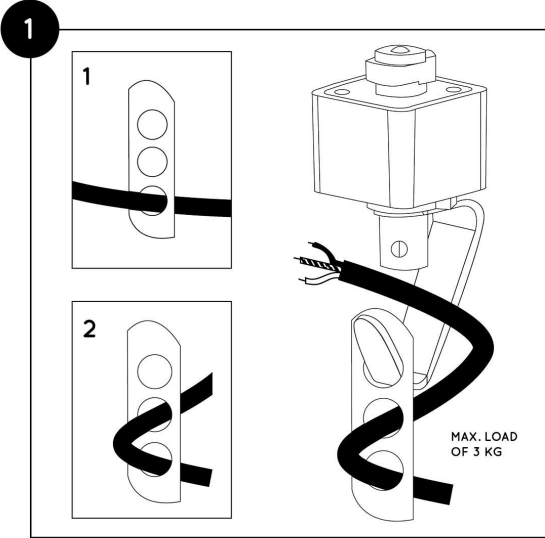



















1-METER-KONZEPT

MIT GU10-LICHTQUELLEN



Platz für Teile und Erweiterungen

Art. nr	Beschreibung	FOTO	UVP	EK	Anzahl	Zwischensumm
09950/00/30	Lucide TRACK Starter-Set - 1-Phasen Stromschiene / Schienensystem - 2 Meter - Schwarz		€ 99,95	€ 50,00	6	€ 300,00
09950/01/30	Lucide TRACK Aufbauschiene - 1-Phasen Stromschiene / Schienensystem - 1 Meter - Schwarz (Verlängerung)		€ 19,95	€ 10,00	30	€ 300,00
09950/09/30	Lucide TRACK Abdeckung - 1-Phasen Stromschiene / Schienensystem - 1 Meter - Schwarz (Verlängerung)		€ 6,95	€ 3,00	35	€ 105,00
09950/10/30	Lucide TRACK Endkappe - 1-Phasen Stromschiene / Schienensystem - 2er-Set - Schwarz (Verlängerung)		€ 2,95	€ 1,50	18	€ 27,00
09957/01/30	Lucide TRACK Pendelleuchten-Adapter - 1-Phasen Stromschiene / Schienensystem - Schwarz (Verlängerung)		€ 14,95	€ 7,50	18	€ 135,00
09950/02/30	Lucide TRACK Einspeiser - 1-Phasen Stromschiene / Schienensystem - Einzel/ Doppelt - Schwarz (Verlängerung)		€ 19,95	€ 9,50	6	€ 57,00
09950/03/30	Lucide TRACK Endeinspeiser - 1-Phasen Stromschiene / Schienensystem - Einzel - Schwarz (Verlängerung)		€ 19,95	€ 9,50	6	€ 57,00
09950/04/30	Lucide TRACK L-Verbinder - 1-Phasen Stromschiene / Schienensystem - Rechts - Schwarz (Verlängerung)		€ 14,95	€ 7,00	9	€ 63,00
09950/05/30	Lucide TRACK L-Verbinder - 1-Phasen Stromschiene / Schienensystem - Links - Schwarz (Verlängerung)		€ 14,95	€ 7,00	9	€ 63,00
09950/06/30	Lucide TRACK I-Verbinder - 1-Phasen Stromschiene / Schienensystem - Schwarz (Verlängerung)		€ 9,95	€ 5,00	17	€ 85,00
09950/07/30	Lucide TRACK T-Verbinder - 1-Phasen Stromschiene / Schienensystem - Schwarz (Verlängerung)		€ 16,95	€ 8,00	6	€ 48,00
09950/08/30	Lucide TRACK X-Verbinder - 1-Phasen Stromschiene / Schienensystem - Schwarz (Verlängerung)		€ 24,95	€ 12,00	6	€ 72,00

Art. nr	Beschreibung	FOTO	UVP	EK	Anzahl	Zwischensumme
09951/01/30	Lucide TRACK NIGEL Schienenstrahler - 1-Phasen Stromschiene / Schienensystem - 1xGU10 - Schwarz (Verlängerung)		€ 29,95	€ 15,00	12	€ 180,00
09952/01/30	Lucide TRACK FLORIS Schienenstrahler - 1-Phasen Stromschiene / Schienensystem - 1xGU10 - Schwarz (Verlängerung)		€ 24,95	€ 12,50	12	€ 150,00
09953/01/30	Lucide TRACK FAVORI Schienenstrahler - 1-Phasen Stromschiene / Schienensystem - 1xGU10 - Schwarz (Verlängerung)		€ 29,95	€ 15,00	8	€ 120,00
09954/01/30	Lucide TRACK DORIAN Schienenstrahler - 1-Phasen Stromschiene / Schienensystem - 1xES111 - Schwarz (Verlängerung)		€ 34,95	€ 17,50	6	€ 105,00
09955/01/02	Lucide TRACK FLORIS Pendelleuchte - 1-Phasen Stromschiene / Schienensystem - 1xGU10 - Mattgold / Messing (Verlängerung)		€ 44,95	€ 22,50	10	€ 225,00
09955/01/30	Lucide TRACK FLORIS Pendelleuchte - 1-Phasen Stromschiene / Schienensystem - 1xGU10 - Schwarz (Verlängerung)		€ 34,95	€ 17,50	10	€ 175,00
09956/01/30	Lucide TRACK FAVORI Pendelleuchte - 1-Phasen Stromschiene / Schienensystem - 1xGU10 - Schwarz (Verlängerung)		€ 44,95	€ 22,50	4	€ 90,00
49006/05/30	Lucide MR16 - Led Lampe - Ø 5 cm - LED Dim. - GU10 - 1x5W 3000K - Schwarz		€ 6,95	€ 3,50	32	€ 112,00
49041/12/30	Lucide ES111 - Led Lampe - Ø 11 cm - LED Dim to warm - GU10 - 1x12W 2200K/3000K - Schwarz		€ 33,95	€ 15,25	5	€ 76,25
						€ 2.545,25