



# BIG WHITE<sup>®</sup>

SLV LIGHTING CATALOGUE 2024

LEUCHTENSYSTEM



NUMINOS®  
Downlights (DL)



Die Farben der  
NUMINOS® DL sind  
individuell wählbar



schwarz - schwarz



schwarz - weiß



schwarz - chrom



weiß - schwarz



weiß - weiß



weiß - chrom



NUMINOS® GIMBLE  
355° dreh- und  
60° schwenkbar



NUMINOS® MOVE  
355° dreh- und  
30° schwenkbar



Niederspannungsstecker

**XS**

200mA  
Leistungsaufnahme: 7W  
Material: Aluminium / Polycarbonat (PC)



















**S**

250mA  
Leistungsaufnahme: 8,6W  
Material: Aluminium / Polycarbonat (PC)

2700K	20°	640lm	1005499	73,00 EUR	670lm	1003769	73,00 EUR
	40°	620lm	1005502	73,00 EUR	670lm	1003772	73,00 EUR
	55°	640lm	1005505	73,00 EUR	670lm	1003775	73,00 EUR
3000K	20°	700lm	1005517	73,00 EUR	690lm	1003793	73,00 EUR
	40°	670lm	1005520	73,00 EUR	690lm	1003796	73,00 EUR
	55°	690lm	1005523	73,00 EUR	690lm	1003799	73,00 EUR
4000K	20°	720lm	1005535	73,00 EUR	730lm	1003817	73,00 EUR
	40°	700lm	1005538	73,00 EUR	730lm	1003820	73,00 EUR
	55°	710lm	1005541	73,00 EUR	730lm	1003823	73,00 EUR
2700K	20°	670lm	1005500	73,00 EUR	720lm	1003770	73,00 EUR
	40°	650lm	1005503	73,00 EUR	720lm	1003773	73,00 EUR
	55°	670lm	1005506	73,00 EUR	720lm	1003776	73,00 EUR
3000K	20°	730lm	1005518	73,00 EUR	730lm	1003794	73,00 EUR
	40°	700lm	1005521	73,00 EUR	730lm	1003797	73,00 EUR
	55°	720lm	1005524	73,00 EUR	730lm	1003800	73,00 EUR
4000K	20°	750lm	1005536	73,00 EUR	790lm	1003818	73,00 EUR
	40°	730lm	1005539	73,00 EUR	790lm	1003821	73,00 EUR
	55°	740lm	1005542	73,00 EUR	790lm	1003824	73,00 EUR
2700K	20°	670lm	1005501	73,00 EUR	690lm	1003771	73,00 EUR
	40°	650lm	1005504	73,00 EUR	690lm	1003774	73,00 EUR
	55°	670lm	1005507	73,00 EUR	690lm	1003777	73,00 EUR
3000K	20°	730lm	1005519	73,00 EUR	700lm	1003795	73,00 EUR
	40°	700lm	1005522	73,00 EUR	700lm	1003798	73,00 EUR
	55°	720lm	1005525	73,00 EUR	700lm	1003801	73,00 EUR
4000K	20°	750lm	1005537	73,00 EUR	750lm	1003819	73,00 EUR
	40°	730lm	1005540	73,00 EUR	750lm	1003822	73,00 EUR
	55°	740lm	1005543	73,00 EUR	750lm	1003825	73,00 EUR
2700K	20°	640lm	1005508	73,00 EUR	670lm	1003781	73,00 EUR
	40°	620lm	1005511	73,00 EUR	670lm	1003784	73,00 EUR
	55°	640lm	1005514	73,00 EUR	670lm	1003787	73,00 EUR
3000K	20°	700lm	1005526	73,00 EUR	690lm	1003805	73,00 EUR
	40°	670lm	1005529	73,00 EUR	690lm	1003808	73,00 EUR
	55°	690lm	1005532	73,00 EUR	690lm	1003811	73,00 EUR
4000K	20°	720lm	1005544	73,00 EUR	730lm	1003829	73,00 EUR
	40°	700lm	1005547	73,00 EUR	730lm	1003832	73,00 EUR
	55°	710lm	1005550	73,00 EUR	730lm	1003835	73,00 EUR
2700K	20°	670lm	1005509	73,00 EUR	720lm	1003782	73,00 EUR
	40°	650lm	1005512	73,00 EUR	720lm	1003785	73,00 EUR
	55°	670lm	1005515	73,00 EUR	720lm	1003788	73,00 EUR
3000K	20°	730lm	1005527	73,00 EUR	730lm	1003806	73,00 EUR
	40°	700lm	1005530	73,00 EUR	730lm	1003809	73,00 EUR
	55°	720lm	1005533	73,00 EUR	730lm	1003812	73,00 EUR
4000K	20°	750lm	1005545	73,00 EUR	790lm	1003830	73,00 EUR
	40°	730lm	1005548	73,00 EUR	790lm	1003833	73,00 EUR
	55°	740lm	1005551	73,00 EUR	790lm	1003836	73,00 EUR
2700K	20°	670lm	1005510	73,00 EUR	690lm	1003783	73,00 EUR
	40°	650lm	1005513	73,00 EUR	690lm	1003786	73,00 EUR
	55°	670lm	1005516	73,00 EUR	690lm	1003789	73,00 EUR
3000K	20°	730lm	1005528	73,00 EUR	700lm	1003807	73,00 EUR
	40°	700lm	1005531	73,00 EUR	700lm	1003810	73,00 EUR
	55°	720lm	1005534	73,00 EUR	700lm	1003813	73,00 EUR
4000K	20°	750lm	1005546	73,00 EUR	750lm	1003831	73,00 EUR
	40°	730lm	1005549	73,00 EUR	750lm	1003834	73,00 EUR
	55°	740lm	1005552	73,00 EUR	750lm	1003837	73,00 EUR



<b>M</b> 500mA Leistungsaufnahme: 17,5W Material: Aluminium / Polycarbonat (PC)	<b>L</b> 700mA Leistungsaufnahme: 25,4W Material: Aluminium / Polycarbonat (PC)	<b>XL</b> 1050mA Leistungsaufnahme: 37,4W Material: Aluminium / Polycarbonat (PC)
---	---	---

	2700K	20°	1460lm	1003841	87,00 EUR	2150lm	1003913	106,00 EUR	3300lm	1003985	132,00 EUR
		40°	1460lm	1003844	87,00 EUR	2150lm	1003916	106,00 EUR	3300lm	1003988	132,00 EUR
		55°	1460lm	1003847	87,00 EUR	2150lm	1003919	106,00 EUR	3300lm	1003991	132,00 EUR
	3000K	20°	1500lm	1003865	87,00 EUR	2150lm	1003937	106,00 EUR	3300lm	1004009	132,00 EUR
		40°	1500lm	1003868	87,00 EUR	2150lm	1003940	106,00 EUR	3300lm	1004012	132,00 EUR
		55°	1500lm	1003871	87,00 EUR	2150lm	1003943	106,00 EUR	3300lm	1004015	132,00 EUR
	4000K	20°	1600lm	1003889	87,00 EUR	2350lm	1003961	106,00 EUR	3600lm	1004033	132,00 EUR
		40°	1600lm	1003892	87,00 EUR	2350lm	1003964	106,00 EUR	3600lm	1004036	132,00 EUR
		55°	1600lm	1003895	87,00 EUR	2350lm	1003967	106,00 EUR	3600lm	1004039	132,00 EUR
	2700K	20°	1600lm	1003842	87,00 EUR	2250lm	1003914	106,00 EUR	3500lm	1003986	132,00 EUR
		40°	1600lm	1003845	87,00 EUR	2250lm	1003917	106,00 EUR	3500lm	1003989	132,00 EUR
		55°	1600lm	1003848	87,00 EUR	2250lm	1003920	106,00 EUR	3500lm	1003992	132,00 EUR
	3000K	20°	1600lm	1003866	87,00 EUR	2300lm	1003938	106,00 EUR	3550lm	1004010	132,00 EUR
		40°	1600lm	1003869	87,00 EUR	2300lm	1003941	106,00 EUR	3550lm	1004013	132,00 EUR
		55°	1600lm	1003872	87,00 EUR	2300lm	1003944	106,00 EUR	3550lm	1004016	132,00 EUR
	4000K	20°	1750lm	1003890	87,00 EUR	2450lm	1003962	106,00 EUR	3800lm	1004034	132,00 EUR
		40°	1750lm	1003893	87,00 EUR	2450lm	1003965	106,00 EUR	3800lm	1004037	132,00 EUR
		55°	1750lm	1003896	87,00 EUR	2450lm	1003968	106,00 EUR	3800lm	1004040	132,00 EUR
	2700K	20°	1550lm	1003843	87,00 EUR	2150lm	1003915	106,00 EUR	3400lm	1003987	132,00 EUR
		40°	1550lm	1003846	87,00 EUR	2150lm	1003918	106,00 EUR	3400lm	1003990	132,00 EUR
		55°	1550lm	1003849	87,00 EUR	2150lm	1003921	106,00 EUR	3400lm	1003993	132,00 EUR
	3000K	20°	1550lm	1003867	87,00 EUR	2200lm	1003939	106,00 EUR	3500lm	1004011	132,00 EUR
		40°	1550lm	1003870	87,00 EUR	2200lm	1003942	106,00 EUR	3500lm	1004014	132,00 EUR
		55°	1550lm	1003873	87,00 EUR	2200lm	1003945	106,00 EUR	3500lm	1004017	132,00 EUR
	4000K	20°	1660lm	1003891	87,00 EUR	2350lm	1003963	106,00 EUR	3750lm	1004035	132,00 EUR
		40°	1660lm	1003894	87,00 EUR	2350lm	1003966	106,00 EUR	3750lm	1004038	132,00 EUR
		55°	1660lm	1003897	87,00 EUR	2350lm	1003969	106,00 EUR	3750lm	1004041	132,00 EUR
	2700K	20°	1460lm	1003853	87,00 EUR	2150lm	1003925	106,00 EUR	3300lm	1003997	132,00 EUR
		40°	1460lm	1003856	87,00 EUR	2150lm	1003928	106,00 EUR	3300lm	1004000	132,00 EUR
		55°	1460lm	1003859	87,00 EUR	2150lm	1003931	106,00 EUR	3300lm	1004003	132,00 EUR
	3000K	20°	1500lm	1003877	87,00 EUR	2150lm	1003949	106,00 EUR	3300lm	1004021	132,00 EUR
		40°	1500lm	1003880	87,00 EUR	2150lm	1003952	106,00 EUR	3300lm	1004024	132,00 EUR
		55°	1500lm	1003883	87,00 EUR	2150lm	1003955	106,00 EUR	3300lm	1004027	132,00 EUR
	4000K	20°	1600lm	1003901	87,00 EUR	2350lm	1003973	106,00 EUR	3600lm	1004045	132,00 EUR
		40°	1600lm	1003904	87,00 EUR	2350lm	1003976	106,00 EUR	3600lm	1004048	132,00 EUR
		55°	1600lm	1003907	87,00 EUR	2350lm	1003979	106,00 EUR	3600lm	1004051	132,00 EUR
	2700K	20°	1600lm	1003854	87,00 EUR	2250lm	1003926	106,00 EUR	3500lm	1003998	132,00 EUR
		40°	1600lm	1003857	87,00 EUR	2250lm	1003929	106,00 EUR	3500lm	1004001	132,00 EUR
		55°	1600lm	1003860	87,00 EUR	2250lm	1003932	106,00 EUR	3500lm	1004004	132,00 EUR
	3000K	20°	1600lm	1003878	87,00 EUR	2300lm	1003950	106,00 EUR	3550lm	1004022	132,00 EUR
		40°	1600lm	1003881	87,00 EUR	2300lm	1003953	106,00 EUR	3550lm	1004025	132,00 EUR
		55°	1600lm	1003884	87,00 EUR	2300lm	1003956	106,00 EUR	3550lm	1004028	132,00 EUR
	4000K	20°	1750lm	1003902	87,00 EUR	2450lm	1003974	106,00 EUR	3800lm	1004046	132,00 EUR
		40°	1750lm	1003905	87,00 EUR	2450lm	1003977	106,00 EUR	3800lm	1004049	132,00 EUR
		55°	1750lm	1003908	87,00 EUR	2450lm	1003980	106,00 EUR	3800lm	1004052	132,00 EUR
	2700K	20°	1550lm	1003855	87,00 EUR	2150lm	1003927	106,00 EUR	3400lm	1003999	132,00 EUR
		40°	1550lm	1003858	87,00 EUR	2150lm	1003930	106,00 EUR	3400lm	1004002	132,00 EUR
		55°	1550lm	1003861	87,00 EUR	2150lm	1003933	106,00 EUR	3400lm	1004005	132,00 EUR
	3000K	20°	1550lm	1003879	87,00 EUR	2200lm	1003951	106,00 EUR	3500lm	1004023	132,00 EUR
		40°	1550lm	1003882	87,00 EUR	2200lm	1003954	106,00 EUR	3500lm	1004026	132,00 EUR
		55°	1550lm	1003885	87,00 EUR	2200lm	1003957	106,00 EUR	3500lm	1004029	132,00 EUR
	4000K	20°	1660lm	1003903	87,00 EUR	2350lm	1003975	106,00 EUR	3750lm	1004047	132,00 EUR
		40°	1660lm	1003906	87,00 EUR	2350lm	1003978	106,00 EUR	3750lm	1004050	132,00 EUR
		55°	1660lm	1003909	87,00 EUR	2350lm	1003981	106,00 EUR	3750lm	1004053	132,00 EUR



IP20

IK02

L80B50

355°

30°

10

Niederspannungsstecker

**XS**

200mA  
Leistungsaufnahme: 7W  
Material: Aluminium / Polycarbonat (PC)



















**S**

250mA  
Leistungsaufnahme: 8,6W  
Material: Aluminium / Polycarbonat (PC)

2700K	20°	640lm	1005553	84,00 EUR	670lm	1005319	92,00 EUR
	40°	620lm	1005556	84,00 EUR	670lm	1005322	92,00 EUR
	55°	640lm	1005559	84,00 EUR	670lm	1005325	92,00 EUR
3000K	20°	700lm	1005571	84,00 EUR	690lm	1005337	92,00 EUR
	40°	670lm	1005574	84,00 EUR	690lm	1005340	92,00 EUR
	55°	690lm	1005577	84,00 EUR	690lm	1005343	92,00 EUR
4000K	20°	720lm	1005589	84,00 EUR	730lm	1005355	92,00 EUR
	40°	700lm	1005592	84,00 EUR	730lm	1005358	92,00 EUR
	55°	710lm	1005595	84,00 EUR	730lm	1005361	92,00 EUR
2700K	20°	670lm	1005554	84,00 EUR	720lm	1005320	92,00 EUR
	40°	650lm	1005557	84,00 EUR	720lm	1005323	92,00 EUR
	55°	670lm	1005560	84,00 EUR	720lm	1005326	92,00 EUR
3000K	20°	730lm	1005572	84,00 EUR	730lm	1005338	92,00 EUR
	40°	700lm	1005575	84,00 EUR	730lm	1005341	92,00 EUR
	55°	720lm	1005578	84,00 EUR	730lm	1005344	92,00 EUR
4000K	20°	750lm	1005590	84,00 EUR	790lm	1005356	92,00 EUR
	40°	730lm	1005593	84,00 EUR	790lm	1005359	92,00 EUR
	55°	740lm	1005596	84,00 EUR	790lm	1005362	92,00 EUR
2700K	20°	670lm	1005555	84,00 EUR	690lm	1005321	92,00 EUR
	40°	650lm	1005558	84,00 EUR	690lm	1005324	92,00 EUR
	55°	670lm	1005561	84,00 EUR	690lm	1005327	92,00 EUR
3000K	20°	730lm	1005573	84,00 EUR	700lm	1005339	92,00 EUR
	40°	700lm	1005576	84,00 EUR	700lm	1005342	92,00 EUR
	55°	720lm	1005579	84,00 EUR	700lm	1005345	92,00 EUR
4000K	20°	750lm	1005591	84,00 EUR	750lm	1005357	92,00 EUR
	40°	730lm	1005594	84,00 EUR	750lm	1005360	92,00 EUR
	55°	740lm	1005597	84,00 EUR	750lm	1005363	92,00 EUR
2700K	20°	640lm	1005562	84,00 EUR	670lm	1005328	92,00 EUR
	40°	620lm	1005565	84,00 EUR	670lm	1005331	92,00 EUR
	55°	640lm	1005568	84,00 EUR	670lm	1005334	92,00 EUR
3000K	20°	700lm	1005580	84,00 EUR	690lm	1005346	92,00 EUR
	40°	670lm	1005583	84,00 EUR	690lm	1005349	92,00 EUR
	55°	690lm	1005586	84,00 EUR	690lm	1005352	92,00 EUR
4000K	20°	720lm	1005598	84,00 EUR	730lm	1005364	92,00 EUR
	40°	700lm	1005603	84,00 EUR	730lm	1005367	92,00 EUR
	55°	710lm	1005606	84,00 EUR	730lm	1005370	92,00 EUR
2700K	20°	670lm	1005563	84,00 EUR	720lm	1005329	92,00 EUR
	40°	650lm	1005566	84,00 EUR	720lm	1005332	92,00 EUR
	55°	670lm	1005569	84,00 EUR	720lm	1005335	92,00 EUR
3000K	20°	730lm	1005581	84,00 EUR	730lm	1005347	92,00 EUR
	40°	700lm	1005584	84,00 EUR	730lm	1005350	92,00 EUR
	55°	720lm	1005587	84,00 EUR	730lm	1005353	92,00 EUR
4000K	20°	750lm	1005599	84,00 EUR	790lm	1005365	92,00 EUR
	40°	730lm	1005604	84,00 EUR	790lm	1005368	92,00 EUR
	55°	740lm	1005607	84,00 EUR	790lm	1005371	92,00 EUR
2700K	20°	670lm	1005564	84,00 EUR	690lm	1005330	92,00 EUR
	40°	650lm	1005567	84,00 EUR	690lm	1005333	92,00 EUR
	55°	670lm	1005570	84,00 EUR	690lm	1005336	92,00 EUR
3000K	20°	730lm	1005582	84,00 EUR	700lm	1005348	92,00 EUR
	40°	700lm	1005585	84,00 EUR	700lm	1005351	92,00 EUR
	55°	720lm	1005588	84,00 EUR	700lm	1005354	92,00 EUR
4000K	20°	750lm	1005600	84,00 EUR	750lm	1005366	92,00 EUR
	40°	730lm	1005605	84,00 EUR	750lm	1005369	92,00 EUR
	55°	740lm	1005608	84,00 EUR	750lm	1005372	92,00 EUR



<b>M</b> 500mA Leistungsaufnahme: 17,5W Material: Aluminium / Polycarbonat (PC)	<b>L</b> 700mA Leistungsaufnahme: 25,4W Material: Aluminium / Polycarbonat (PC)	<b>XL</b> 1050mA Leistungsaufnahme: 37,4W Material: Aluminium / Polycarbonat (PC)
---	---	---

	2700K	20°	1460lm	1003553	102,00 EUR	2150lm	1003625	122,00 EUR	3300lm	1003697	152,00 EUR
		40°	1460lm	1003556	102,00 EUR	2150lm	1003628	122,00 EUR	3300lm	1003700	152,00 EUR
		55°	1460lm	1003559	102,00 EUR	2150lm	1003631	122,00 EUR	3300lm	1003703	152,00 EUR
	3000K	20°	1500lm	1003577	102,00 EUR	2150lm	1003649	122,00 EUR	3300lm	1003721	152,00 EUR
		40°	1500lm	1003580	102,00 EUR	2150lm	1003652	122,00 EUR	3300lm	1003724	152,00 EUR
		55°	1500lm	1003583	102,00 EUR	2150lm	1003655	122,00 EUR	3300lm	1003727	152,00 EUR
	4000K	20°	1600lm	1003601	102,00 EUR	2350lm	1003673	122,00 EUR	3600lm	1003745	152,00 EUR
		40°	1600lm	1003604	102,00 EUR	2350lm	1003676	122,00 EUR	3600lm	1003748	152,00 EUR
		55°	1600lm	1003607	102,00 EUR	2350lm	1003679	122,00 EUR	3600lm	1003751	152,00 EUR
	2700K	20°	1600lm	1003554	102,00 EUR	2250lm	1003626	122,00 EUR	3500lm	1003698	152,00 EUR
		40°	1600lm	1003557	102,00 EUR	2250lm	1003629	122,00 EUR	3500lm	1003701	152,00 EUR
		55°	1600lm	1003560	102,00 EUR	2250lm	1003632	122,00 EUR	3500lm	1003704	152,00 EUR
	3000K	20°	1600lm	1003578	102,00 EUR	2300lm	1003650	122,00 EUR	3550lm	1003722	152,00 EUR
		40°	1600lm	1003581	102,00 EUR	2300lm	1003653	122,00 EUR	3550lm	1003725	152,00 EUR
		55°	1600lm	1003584	102,00 EUR	2300lm	1003656	122,00 EUR	3550lm	1003728	152,00 EUR
	4000K	20°	1750lm	1003602	102,00 EUR	2450lm	1003674	122,00 EUR	3800lm	1003746	152,00 EUR
		40°	1750lm	1003605	102,00 EUR	2450lm	1003677	122,00 EUR	3800lm	1003749	152,00 EUR
		55°	1750lm	1003608	102,00 EUR	2450lm	1003680	122,00 EUR	3800lm	1003752	152,00 EUR
	2700K	20°	1550lm	1003555	102,00 EUR	2150lm	1003627	122,00 EUR	3400lm	1003699	152,00 EUR
		40°	1550lm	1003558	102,00 EUR	2150lm	1003630	122,00 EUR	3400lm	1003702	152,00 EUR
		55°	1550lm	1003561	102,00 EUR	2150lm	1003633	122,00 EUR	3400lm	1003705	152,00 EUR
	3000K	20°	1550lm	1003579	102,00 EUR	2200lm	1003651	122,00 EUR	3500lm	1003723	152,00 EUR
		40°	1550lm	1003582	102,00 EUR	2200lm	1003654	122,00 EUR	3500lm	1003726	152,00 EUR
		55°	1550lm	1003585	102,00 EUR	2200lm	1003657	122,00 EUR	3500lm	1003729	152,00 EUR
	4000K	20°	1660lm	1003603	102,00 EUR	2350lm	1003675	122,00 EUR	3750lm	1003747	152,00 EUR
		40°	1660lm	1003606	102,00 EUR	2350lm	1003678	122,00 EUR	3750lm	1003750	152,00 EUR
		55°	1660lm	1003609	102,00 EUR	2350lm	1003681	122,00 EUR	3750lm	1003753	152,00 EUR
	2700K	20°	1460lm	1003565	102,00 EUR	2150lm	1003637	122,00 EUR	3300lm	1003709	152,00 EUR
		40°	1460lm	1003568	102,00 EUR	2150lm	1003640	122,00 EUR	3300lm	1003712	152,00 EUR
		55°	1460lm	1003571	102,00 EUR	2150lm	1003643	122,00 EUR	3300lm	1003715	152,00 EUR
	3000K	20°	1500lm	1003589	102,00 EUR	2150lm	1003661	122,00 EUR	3300lm	1003733	152,00 EUR
		40°	1500lm	1003592	102,00 EUR	2150lm	1003664	122,00 EUR	3300lm	1003736	152,00 EUR
		55°	1500lm	1003595	102,00 EUR	2150lm	1003667	122,00 EUR	3300lm	1003739	152,00 EUR
	4000K	20°	1600lm	1003613	102,00 EUR	2350lm	1003685	122,00 EUR	3600lm	1003757	152,00 EUR
		40°	1600lm	1003616	102,00 EUR	2350lm	1003688	122,00 EUR	3600lm	1003760	152,00 EUR
		55°	1600lm	1003619	102,00 EUR	2350lm	1003691	122,00 EUR	3600lm	1003763	152,00 EUR
	2700K	20°	1600lm	1003566	102,00 EUR	2250lm	1003638	122,00 EUR	3500lm	1003710	152,00 EUR
		40°	1600lm	1003569	102,00 EUR	2250lm	1003641	122,00 EUR	3500lm	1003713	152,00 EUR
		55°	1600lm	1003572	102,00 EUR	2250lm	1003644	122,00 EUR	3500lm	1003716	152,00 EUR
	3000K	20°	1600lm	1003590	102,00 EUR	2300lm	1003662	122,00 EUR	3550lm	1003734	152,00 EUR
		40°	1600lm	1003593	102,00 EUR	2300lm	1003665	122,00 EUR	3550lm	1003737	152,00 EUR
		55°	1600lm	1003596	102,00 EUR	2300lm	1003668	122,00 EUR	3550lm	1003740	152,00 EUR
	4000K	20°	1750lm	1003614	102,00 EUR	2450lm	1003686	122,00 EUR	3800lm	1003758	152,00 EUR
		40°	1750lm	1003617	102,00 EUR	2450lm	1003689	122,00 EUR	3800lm	1003761	152,00 EUR
		55°	1750lm	1003620	102,00 EUR	2450lm	1003692	122,00 EUR	3800lm	1003764	152,00 EUR
	2700K	20°	1550lm	1003567	102,00 EUR	2150lm	1003639	122,00 EUR	3400lm	1003711	152,00 EUR
		40°	1550lm	1003570	102,00 EUR	2150lm	1003642	122,00 EUR	3400lm	1003714	152,00 EUR
		55°	1550lm	1003573	102,00 EUR	2150lm	1003645	122,00 EUR	3400lm	1003717	152,00 EUR
	3000K	20°	1550lm	1003591	102,00 EUR	2200lm	1003663	122,00 EUR	3500lm	1003735	152,00 EUR
		40°	1550lm	1003594	102,00 EUR	2200lm	1003666	122,00 EUR	3500lm	1003738	152,00 EUR
		55°	1550lm	1003597	102,00 EUR	2200lm	1003669	122,00 EUR	3500lm	1003741	152,00 EUR
	4000K	20°	1660lm	1003615	102,00 EUR	2350lm	1003687	122,00 EUR	3750lm	1003759	152,00 EUR
		40°	1660lm	1003618	102,00 EUR	2350lm	1003690	122,00 EUR	3750lm	1003762	152,00 EUR
		55°	1660lm	1003621	102,00 EUR	2350lm	1003693	122,00 EUR	3750lm	1003765	152,00 EUR

# NUMINOS® GIMBLE DL



355°

60°

10







Niederspannungsstecker

**XS**

200mA  
Leistungsaufnahme: 7W  
Material: Aluminium / Polycarbonat (PC)

**S**

250mA  
Leistungsaufnahme: 8,6W  
Material: Aluminium / Polycarbonat (PC)

	2700K	20°	640lm	<b>1005813</b>	92,00 EUR	670lm	<b>1005867</b>	102,00 EUR
		40°	620lm	<b>1005816</b>	92,00 EUR	670lm	<b>1005870</b>	102,00 EUR
		55°	640lm	<b>1005819</b>	92,00 EUR	670lm	<b>1005873</b>	102,00 EUR
	3000K	20°	700lm	<b>1005831</b>	92,00 EUR	690lm	<b>1005885</b>	102,00 EUR
		40°	670lm	<b>1005834</b>	92,00 EUR	690lm	<b>1005888</b>	102,00 EUR
		55°	690lm	<b>1005837</b>	92,00 EUR	690lm	<b>1005891</b>	102,00 EUR
	4000K	20°	720lm	<b>1005849</b>	92,00 EUR	730lm	<b>1005903</b>	102,00 EUR
		40°	700lm	<b>1005852</b>	92,00 EUR	730lm	<b>1005906</b>	102,00 EUR
		55°	710lm	<b>1005855</b>	92,00 EUR	730lm	<b>1005909</b>	102,00 EUR
	2700K	20°	670lm	<b>1005814</b>	92,00 EUR	720lm	<b>1005868</b>	102,00 EUR
		40°	650lm	<b>1005817</b>	92,00 EUR	720lm	<b>1005871</b>	102,00 EUR
		55°	670lm	<b>1005820</b>	92,00 EUR	720lm	<b>1005874</b>	102,00 EUR
	3000K	20°	730lm	<b>1005832</b>	92,00 EUR	730lm	<b>1005886</b>	102,00 EUR
		40°	700lm	<b>1005835</b>	92,00 EUR	730lm	<b>1005889</b>	102,00 EUR
		55°	720lm	<b>1005838</b>	92,00 EUR	730lm	<b>1005892</b>	102,00 EUR
	4000K	20°	750lm	<b>1005850</b>	92,00 EUR	790lm	<b>1005904</b>	102,00 EUR
		40°	730lm	<b>1005853</b>	92,00 EUR	790lm	<b>1005907</b>	102,00 EUR
		55°	740lm	<b>1005856</b>	92,00 EUR	790lm	<b>1005910</b>	102,00 EUR
	2700K	20°	670lm	<b>1005815</b>	92,00 EUR	690lm	<b>1005869</b>	102,00 EUR
		40°	650lm	<b>1005818</b>	92,00 EUR	690lm	<b>1005872</b>	102,00 EUR
		55°	670lm	<b>1005821</b>	92,00 EUR	690lm	<b>1005875</b>	102,00 EUR
	3000K	20°	730lm	<b>1005833</b>	92,00 EUR	700lm	<b>1005887</b>	102,00 EUR
		40°	700lm	<b>1005836</b>	92,00 EUR	700lm	<b>1005890</b>	102,00 EUR
		55°	720lm	<b>1005839</b>	92,00 EUR	700lm	<b>1005893</b>	102,00 EUR
	4000K	20°	750lm	<b>1005851</b>	92,00 EUR	750lm	<b>1005905</b>	102,00 EUR
		40°	730lm	<b>1005854</b>	92,00 EUR	750lm	<b>1005908</b>	102,00 EUR
		55°	740lm	<b>1005857</b>	92,00 EUR	750lm	<b>1005911</b>	102,00 EUR
	2700K	20°	640lm	<b>1005822</b>	92,00 EUR	670lm	<b>1005876</b>	102,00 EUR
		40°	620lm	<b>1005825</b>	92,00 EUR	670lm	<b>1005879</b>	102,00 EUR
		55°	640lm	<b>1005828</b>	92,00 EUR	670lm	<b>1005882</b>	102,00 EUR
	3000K	20°	700lm	<b>1005840</b>	92,00 EUR	690lm	<b>1005894</b>	102,00 EUR
		40°	670lm	<b>1005843</b>	92,00 EUR	690lm	<b>1005897</b>	102,00 EUR
		55°	690lm	<b>1005846</b>	92,00 EUR	690lm	<b>1005900</b>	102,00 EUR
	4000K	20°	720lm	<b>1005858</b>	92,00 EUR	730lm	<b>1005912</b>	102,00 EUR
		40°	700lm	<b>1005861</b>	92,00 EUR	730lm	<b>1005915</b>	102,00 EUR
		55°	710lm	<b>1005864</b>	92,00 EUR	730lm	<b>1005918</b>	102,00 EUR
	2700K	20°	670lm	<b>1005823</b>	92,00 EUR	720lm	<b>1005877</b>	102,00 EUR
		40°	650lm	<b>1005826</b>	92,00 EUR	720lm	<b>1005880</b>	102,00 EUR
		55°	670lm	<b>1005829</b>	92,00 EUR	720lm	<b>1005883</b>	102,00 EUR
	3000K	20°	730lm	<b>1005841</b>	92,00 EUR	730lm	<b>1005895</b>	102,00 EUR
		40°	700lm	<b>1005844</b>	92,00 EUR	730lm	<b>1005898</b>	102,00 EUR
		55°	720lm	<b>1005847</b>	92,00 EUR	730lm	<b>1005901</b>	102,00 EUR
	4000K	20°	750lm	<b>1005859</b>	92,00 EUR	790lm	<b>1005913</b>	102,00 EUR
		40°	730lm	<b>1005862</b>	92,00 EUR	790lm	<b>1005916</b>	102,00 EUR
		55°	740lm	<b>1005865</b>	92,00 EUR	790lm	<b>1005919</b>	102,00 EUR
	2700K	20°	670lm	<b>1005824</b>	92,00 EUR	690lm	<b>1005878</b>	102,00 EUR
		40°	650lm	<b>1005827</b>	92,00 EUR	690lm	<b>1005881</b>	102,00 EUR
		55°	670lm	<b>1005830</b>	92,00 EUR	690lm	<b>1005884</b>	102,00 EUR
	3000K	20°	730lm	<b>1005842</b>	92,00 EUR	700lm	<b>1005896</b>	102,00 EUR
		40°	700lm	<b>1005845</b>	92,00 EUR	700lm	<b>1005899</b>	102,00 EUR
		55°	720lm	<b>1005848</b>	92,00 EUR	700lm	<b>1005902</b>	102,00 EUR
	4000K	20°	750lm	<b>1005860</b>	92,00 EUR	750lm	<b>1005914</b>	102,00 EUR
		40°	730lm	<b>1005863</b>	92,00 EUR	750lm	<b>1005917</b>	102,00 EUR
		55°	740lm	<b>1005866</b>	92,00 EUR	750lm	<b>1005920</b>	102,00 EUR





<p><b>M</b> 500mA Leistungsaufnahme: 17,5W Material: Aluminium / Polycarbonat (PC)</p>	<p><b>L</b> 700mA Leistungsaufnahme: 25,4W Material: Aluminium / Polycarbonat (PC)</p>	<p><b>XL</b> 1000 / 1050mA Leistungsaufnahme: 37,4W Material: Aluminium / Polycarbonat (PC)</p>
--	--	---

	2700K	20°	1460lm	1005921	112,00 EUR	2150lm	1005975	132,00 EUR	3300lm	1006029	155,00 EUR
		40°	1460lm	1005924	112,00 EUR	2150lm	1005978	132,00 EUR	3300lm	1006032	155,00 EUR
		55°	1460lm	1005927	112,00 EUR	2150lm	1005981	132,00 EUR	3300lm	1006035	155,00 EUR
	3000K	20°	1500lm	1005939	112,00 EUR	2150lm	1005993	132,00 EUR	3300lm	1006047	155,00 EUR
		40°	1500lm	1005942	112,00 EUR	2150lm	1005996	132,00 EUR	3300lm	1006050	155,00 EUR
		55°	1500lm	1005945	112,00 EUR	2150lm	1005999	132,00 EUR	3300lm	1006053	155,00 EUR
	4000K	20°	1600lm	1005957	112,00 EUR	2350lm	1006011	132,00 EUR	3600lm	1006065	155,00 EUR
		40°	1600lm	1005960	112,00 EUR	2350lm	1006014	132,00 EUR	3600lm	1006068	155,00 EUR
		55°	1600lm	1005963	112,00 EUR	2350lm	1006017	132,00 EUR	3600lm	1006071	155,00 EUR
	2700K	20°	1600lm	1005922	112,00 EUR	2250lm	1005976	132,00 EUR	3500lm	1006030	155,00 EUR
		40°	1600lm	1005925	112,00 EUR	2250lm	1005979	132,00 EUR	3500lm	1006033	155,00 EUR
		55°	1600lm	1005928	112,00 EUR	2250lm	1005982	132,00 EUR	3500lm	1006036	155,00 EUR
	3000K	20°	1600lm	1005940	112,00 EUR	2300lm	1005994	132,00 EUR	3550lm	1006048	155,00 EUR
		40°	1600lm	1005943	112,00 EUR	2300lm	1005997	132,00 EUR	3550lm	1006051	155,00 EUR
		55°	1600lm	1005946	112,00 EUR	2300lm	1006000	132,00 EUR	3550lm	1006054	155,00 EUR
	4000K	20°	1750lm	1005958	112,00 EUR	2450lm	1006012	132,00 EUR	3800lm	1006066	155,00 EUR
		40°	1750lm	1005961	112,00 EUR	2450lm	1006015	132,00 EUR	3800lm	1006069	155,00 EUR
		55°	1750lm	1005964	112,00 EUR	2450lm	1006018	132,00 EUR	3800lm	1006072	155,00 EUR
	2700K	20°	1550lm	1005923	112,00 EUR	2150lm	1005977	132,00 EUR	3400lm	1006031	155,00 EUR
		40°	1550lm	1005926	112,00 EUR	2150lm	1005980	132,00 EUR	3400lm	1006034	155,00 EUR
		55°	1550lm	1005929	112,00 EUR	2150lm	1005983	132,00 EUR	3400lm	1006037	155,00 EUR
	3000K	20°	1550lm	1005941	112,00 EUR	2200lm	1005995	132,00 EUR	3500lm	1006049	155,00 EUR
		40°	1550lm	1005944	112,00 EUR	2200lm	1005998	132,00 EUR	3500lm	1006052	155,00 EUR
		55°	1550lm	1005947	112,00 EUR	2200lm	1006001	132,00 EUR	3500lm	1006055	155,00 EUR
	4000K	20°	1660lm	1005959	112,00 EUR	2350lm	1006013	132,00 EUR	3750lm	1006067	155,00 EUR
		40°	1660lm	1005962	112,00 EUR	2350lm	1006016	132,00 EUR	3750lm	1006070	155,00 EUR
		55°	1660lm	1005965	112,00 EUR	2350lm	1006019	132,00 EUR	3750lm	1006073	155,00 EUR
	2700K	20°	1460lm	1005930	112,00 EUR	2150lm	1005984	132,00 EUR	3300lm	1006038	155,00 EUR
		40°	1460lm	1005933	112,00 EUR	2150lm	1005987	132,00 EUR	3300lm	1006041	155,00 EUR
		55°	1460lm	1005936	112,00 EUR	2150lm	1005990	132,00 EUR	3300lm	1006044	155,00 EUR
	3000K	20°	1500lm	1005948	112,00 EUR	2150lm	1006002	132,00 EUR	3300lm	1006056	155,00 EUR
		40°	1500lm	1005951	112,00 EUR	2150lm	1006005	132,00 EUR	3300lm	1006059	155,00 EUR
		55°	1500lm	1005954	112,00 EUR	2150lm	1006008	132,00 EUR	3300lm	1006062	155,00 EUR
	4000K	20°	1600lm	1005966	112,00 EUR	2350lm	1006020	132,00 EUR	3600lm	1006074	155,00 EUR
		40°	1600lm	1005969	112,00 EUR	2350lm	1006023	132,00 EUR	3600lm	1006077	155,00 EUR
		55°	1600lm	1005972	112,00 EUR	2350lm	1006026	132,00 EUR	3600lm	1006080	155,00 EUR
	2700K	20°	1600lm	1005931	112,00 EUR	2250lm	1005985	132,00 EUR	3500lm	1006039	155,00 EUR
		40°	1600lm	1005934	112,00 EUR	2250lm	1005988	132,00 EUR	3500lm	1006042	155,00 EUR
		55°	1600lm	1005937	112,00 EUR	2250lm	1005991	132,00 EUR	3500lm	1006045	155,00 EUR
	3000K	20°	1600lm	1005949	112,00 EUR	2300lm	1006003	132,00 EUR	3550lm	1006057	155,00 EUR
		40°	1600lm	1005952	112,00 EUR	2300lm	1006006	132,00 EUR	3550lm	1006060	155,00 EUR
		55°	1600lm	1005955	112,00 EUR	2300lm	1006009	132,00 EUR	3550lm	1006063	155,00 EUR
	4000K	20°	1750lm	1005967	112,00 EUR	2450lm	1006021	132,00 EUR	3800lm	1006075	155,00 EUR
		40°	1750lm	1005970	112,00 EUR	2450lm	1006024	132,00 EUR	3800lm	1006078	155,00 EUR
		55°	1750lm	1005973	112,00 EUR	2450lm	1006027	132,00 EUR	3800lm	1006081	155,00 EUR
	2700K	20°	1550lm	1005932	112,00 EUR	2150lm	1005986	132,00 EUR	3400lm	1006040	155,00 EUR
		40°	1550lm	1005935	112,00 EUR	2150lm	1005989	132,00 EUR	3400lm	1006043	155,00 EUR
		55°	1550lm	1005938	112,00 EUR	2150lm	1005992	132,00 EUR	3400lm	1006046	155,00 EUR
	3000K	20°	1550lm	1005950	112,00 EUR	2200lm	1006004	132,00 EUR	3500lm	1006058	155,00 EUR
		40°	1550lm	1005953	112,00 EUR	2200lm	1006007	132,00 EUR	3500lm	1006061	155,00 EUR
		55°	1550lm	1005956	112,00 EUR	2200lm	1006010	132,00 EUR	3500lm	1006064	155,00 EUR
	4000K	20°	1660lm	1005968	112,00 EUR	2350lm	1006022	132,00 EUR	3750lm	1006076	155,00 EUR
		40°	1660lm	1005971	112,00 EUR	2350lm	1006025	132,00 EUR	3750lm	1006079	155,00 EUR
		55°	1660lm	1005974	112,00 EUR	2350lm	1006028	132,00 EUR	3750lm	1006082	155,00 EUR



NUMINOS® PROJECTOR  
1006978

---



# NUMINOS® PROJECTOR Downlight (DL)

NEW



Die Anwendung des  
NUMINOS® PROJECTOR  
ist individuell wählbar



  
Erweiterung der  
NUMINOS® Serie in  
den Größen XS-L



# NUMINOS® PROJECTOR DL Move



L80B50

330°

90°

10



Niederspannungsstecker

**XS**

200mA  
Leistungsaufnahme: 7W  
Material: Aluminium

**S**

250mA  
Leistungsaufnahme: 8,6W  
Material: Aluminium











	2700K	20°	640lm	1006867	130,00 EUR	670lm	1006921	140,00 EUR
		40°	620lm	1006870	130,00 EUR	670lm	1006924	140,00 EUR
		55°	640lm	1006873	130,00 EUR	670lm	1006927	140,00 EUR
	3000K	20°	700lm	1006885	130,00 EUR	690lm	1006939	140,00 EUR
		40°	670lm	1006888	130,00 EUR	690lm	1006942	140,00 EUR
		55°	690lm	1006891	130,00 EUR	690lm	1006945	140,00 EUR
	2700K	20°	730lm	1006868	130,00 EUR	730lm	1006922	140,00 EUR
		40°	700lm	1006871	130,00 EUR	730lm	1006925	140,00 EUR
		55°	720lm	1006874	130,00 EUR	730lm	1006928	140,00 EUR
	3000K	20°	670lm	1006886	130,00 EUR	690lm	1006940	140,00 EUR
		40°	650lm	1006889	130,00 EUR	690lm	1006943	140,00 EUR
		55°	670lm	1006892	130,00 EUR	690lm	1006946	140,00 EUR
	2700K	20°	670lm	1006869	130,00 EUR	720lm	1006923	140,00 EUR
		40°	650lm	1006872	130,00 EUR	720lm	1006926	140,00 EUR
		55°	670lm	1006875	130,00 EUR	720lm	1006929	140,00 EUR
	3000K	20°	730lm	1006887	130,00 EUR	730lm	1006941	140,00 EUR
		40°	700lm	1006890	130,00 EUR	730lm	1006944	140,00 EUR
		55°	720lm	1006893	130,00 EUR	730lm	1006947	140,00 EUR
	2700K	20°	700lm	1006876	130,00 EUR	690lm	1006930	140,00 EUR
		40°	670lm	1006879	130,00 EUR	690lm	1006933	140,00 EUR
		55°	690lm	1006882	130,00 EUR	690lm	1006936	140,00 EUR
	3000K	20°	670lm	1006894	130,00 EUR	690lm	1006948	140,00 EUR
		40°	650lm	1006897	130,00 EUR	690lm	1006951	140,00 EUR
		55°	670lm	1006900	130,00 EUR	690lm	1006954	140,00 EUR
	2700K	20°	670lm	1006877	130,00 EUR	720lm	1006931	140,00 EUR
		40°	650lm	1006880	130,00 EUR	720lm	1006934	140,00 EUR
		55°	670lm	1006883	130,00 EUR	720lm	1006937	140,00 EUR
	3000K	20°	730lm	1006895	130,00 EUR	730lm	1006949	140,00 EUR
		40°	700lm	1006898	130,00 EUR	730lm	1006952	140,00 EUR
		55°	720lm	1006901	130,00 EUR	730lm	1006955	140,00 EUR
	2700K	20°	670lm	1006878	130,00 EUR	690lm	1006932	140,00 EUR
		40°	650lm	1006881	130,00 EUR	690lm	1006935	140,00 EUR
		55°	670lm	1006884	130,00 EUR	690lm	1006938	140,00 EUR
	3000K	20°	730lm	1006896	130,00 EUR	700lm	1006950	140,00 EUR
		40°	700lm	1006899	130,00 EUR	700lm	1006953	140,00 EUR
		55°	720lm	1006902	130,00 EUR	700lm	1006956	140,00 EUR

Diese Leuchten sind auf Anfrage auch als 4000K Varianten erhältlich (außer XS).  
Bitte beachten Sie abweichende Lieferzeiten sowie Mindestbestellmengen.



**M** 500mA  
Leistungsaufnahme: 17,5W  
Material: Aluminium

**L** 700mA  
Leistungsaufnahme: 25,4W  
Material: Aluminium

	2700K	20°	1460lm	<b>1006975</b>	150,00 EUR	2150lm	<b>1007029</b>	160,00 EUR
		40°	1460lm	<b>1006978</b>	150,00 EUR	2150lm	<b>1007032</b>	160,00 EUR
		55°	1460lm	<b>1006981</b>	150,00 EUR	2150lm	<b>1007035</b>	160,00 EUR
	3000K	20°	1500lm	<b>1006993</b>	150,00 EUR	2150lm	<b>1007047</b>	160,00 EUR
		40°	1500lm	<b>1006996</b>	150,00 EUR	2150lm	<b>1007050</b>	160,00 EUR
		55°	1500lm	<b>1006999</b>	150,00 EUR	2150lm	<b>1007053</b>	160,00 EUR
	2700K	20°	1600lm	<b>1006976</b>	150,00 EUR	2300lm	<b>1007030</b>	160,00 EUR
		40°	1600lm	<b>1006979</b>	150,00 EUR	2300lm	<b>1007033</b>	160,00 EUR
		55°	1600lm	<b>1006982</b>	150,00 EUR	2300lm	<b>1007036</b>	160,00 EUR
	3000K	20°	1550lm	<b>1006994</b>	150,00 EUR	2150lm	<b>1007048</b>	160,00 EUR
		40°	1550lm	<b>1006997</b>	150,00 EUR	2150lm	<b>1007051</b>	160,00 EUR
		55°	1550lm	<b>1007000</b>	150,00 EUR	2150lm	<b>1007054</b>	160,00 EUR
	2700K	20°	1600lm	<b>1006977</b>	150,00 EUR	2250lm	<b>1007031</b>	160,00 EUR
		40°	1600lm	<b>1006980</b>	150,00 EUR	2250lm	<b>1007034</b>	160,00 EUR
		55°	1600lm	<b>1006983</b>	150,00 EUR	2250lm	<b>1007037</b>	160,00 EUR
	3000K	20°	1600lm	<b>1006995</b>	150,00 EUR	2300lm	<b>1007049</b>	160,00 EUR
		40°	1600lm	<b>1006998</b>	150,00 EUR	2300lm	<b>1007052</b>	160,00 EUR
		55°	1600lm	<b>1007001</b>	150,00 EUR	2300lm	<b>1007055</b>	160,00 EUR
	2700K	20°	1500lm	<b>1006984</b>	150,00 EUR	2150lm	<b>1007038</b>	160,00 EUR
		40°	1500lm	<b>1006987</b>	150,00 EUR	2150lm	<b>1007041</b>	160,00 EUR
		55°	1500lm	<b>1006990</b>	150,00 EUR	2150lm	<b>1007044</b>	160,00 EUR
	3000K	20°	1550lm	<b>1007002</b>	150,00 EUR	2150lm	<b>1007056</b>	160,00 EUR
		40°	1550lm	<b>1007005</b>	150,00 EUR	2150lm	<b>1007059</b>	160,00 EUR
		55°	1550lm	<b>1007008</b>	150,00 EUR	2150lm	<b>1007062</b>	160,00 EUR
	2700K	20°	1600lm	<b>1006985</b>	150,00 EUR	2250lm	<b>1007039</b>	160,00 EUR
		40°	1600lm	<b>1006988</b>	150,00 EUR	2250lm	<b>1007042</b>	160,00 EUR
		55°	1600lm	<b>1006991</b>	150,00 EUR	2250lm	<b>1007045</b>	160,00 EUR
	3000K	20°	1600lm	<b>1007003</b>	150,00 EUR	2300lm	<b>1007057</b>	160,00 EUR
		40°	1600lm	<b>1007006</b>	150,00 EUR	2300lm	<b>1007060</b>	160,00 EUR
		55°	1600lm	<b>1007009</b>	150,00 EUR	2300lm	<b>1007063</b>	160,00 EUR
	2700K	20°	1550lm	<b>1006986</b>	150,00 EUR	2150lm	<b>1007040</b>	160,00 EUR
		40°	1550lm	<b>1006989</b>	150,00 EUR	2150lm	<b>1007043</b>	160,00 EUR
		55°	1550lm	<b>1006992</b>	150,00 EUR	2150lm	<b>1007046</b>	160,00 EUR
	3000K	20°	1550lm	<b>1007004</b>	150,00 EUR	2200lm	<b>1007058</b>	160,00 EUR
		40°	1550lm	<b>1007007</b>	150,00 EUR	2200lm	<b>1007061</b>	160,00 EUR
		55°	1550lm	<b>1007010</b>	150,00 EUR	2200lm	<b>1007064</b>	160,00 EUR

Diese Leuchten sind auf Anfrage auch als 4000K Varianten erhältlich (außer XS).  
Bitte beachten Sie abweichende Lieferzeiten sowie Mindestbestellmengen.

## PASSENDE TREIBER

XS S M L XL



LED Treiber 200mA, 10W QC	weiß	5,8W / 8,4W	-	IP20	L: 6,5 cm, B: 3,9 cm, H: 3,5 cm	<b>1005610</b>	<b>26,00 EUR</b>
LED Treiber 200mA, 10W, PHASE QC	weiß	6W / 8,4W	PHASE C		L: 8,5 cm, B: 4,1 cm, H: 3 cm	<b>1005609</b>	<b>35,75 EUR</b>
LED Treiber 200mA, 10W, DALI QC	weiß	3,8W / 13,5W	DALI		L: 18 cm, B: 4,5 cm, H: 3 cm	<b>1005611</b>	<b>96,00 EUR</b>
LED Treiber 200mA, 12W, DALI + RF Interface QC	weiß	1,5W / 12W	DALI + RF		L: 14,2 cm, B: 4,4 cm, H: 3 cm	<b>1006457</b>	<b>90,00 EUR</b>
LED Treiber 250mA, 10W	weiß	6,5W / 10W	-	IP20	L: 6,5 cm, B: 3,9 cm, H: 2 cm	<b>1004058</b>	<b>26,00 EUR</b>
LED Treiber 250mA, 10W, PHASE	weiß	7,5W / 10W	PHASE C		L: 8,5 cm, B: 3,9 cm, H: 3 cm	<b>1004055</b>	<b>40,75 EUR</b>
LED Treiber 250mA, 20W, DALI	weiß	1,5W / 15W	DALI		L: 15 cm, B: 5,2 cm, H: 2,8 cm	<b>1004067</b>	<b>82,00 EUR</b>
LED Treiber 250mA, 12W, DALI + RF Interface QC	weiß	1,5W / 12W	DALI + RF		L: 14,2 cm, B: 4,4 cm, H: 3 cm	<b>1006458</b>	<b>90,00 EUR</b>
LED Treiber 500mA, 30W	weiß	15W / 29,5W	-	IP20	L: 14,7 cm, B: 4,3 cm, H: 3 cm	<b>1004064</b>	<b>30,75 EUR</b>
LED Treiber 500mA, 30W, PHASE	weiß	12,5W / 21W	PHASE C		L: 11,5 cm, B: 4,1 cm, H: 2,5 cm	<b>1004054</b>	<b>59,00 EUR</b>
LED Treiber 500mA, 40W, DALI	weiß	1,5W / 40,6W	DALI		L: 12,3 cm, B: 7,9 cm, H: 2,4 cm	<b>1004069</b>	<b>82,00 EUR</b>
LED Treiber 500mA, 42W, DALI + RF Interface QC	weiß	3,5W / 42W	DALI + RF		L: 12,3 cm, B: 7,9 cm, H: 3 cm	<b>1006459</b>	<b>105,00 EUR</b>
LED Treiber 700mA, 30W	weiß	15W / 29,5W	-	IP20	L: 14,7 cm, B: 4,3 cm, H: 3 cm	<b>1004062</b>	<b>32,00 EUR</b>
LED Treiber 700mA, 30W, PHASE	weiß	21W / 29,4W	PHASE C		L: 11,5 cm, B: 4,4 cm, H: 3 cm	<b>1004065</b>	<b>59,00 EUR</b>
LED Treiber 700mA, 40W, DALI	weiß	1,5W / 40,6W	DALI		L: 12,3 cm, B: 7,9 cm, H: 2,4 cm	<b>1004070</b>	<b>82,00 EUR</b>
LED Treiber 700mA, 42W, DALI + RF Interface QC	weiß	3,5W / 42W	DALI + RF		L: 12,3 cm, B: 7,9 cm, H: 3 cm	<b>1006460</b>	<b>105,00 EUR</b>
LED Treiber 1050mA, 40W	weiß	24W / 44W	-	IP20	L: 9,7 cm, B: 4,3 cm, H: 3 cm	<b>1004059</b>	<b>34,00 EUR</b>
LED Treiber 1000mA, 40W, PHASE	weiß	26,3W / 42W	PHASE C		L: 14,5 cm, B: 4 cm, H: 3 cm	<b>1004066</b>	<b>63,00 EUR</b>
LED Treiber 1050mA, 50W, DALI	weiß	4,2W / 50W	DALI		L: 12,3 cm, B: 7,9 cm, H: 2,4 cm	<b>1004071</b>	<b>82,00 EUR</b>



Eine veraltete, oft noch mit konventionellen Leuchtmitteln ausgestattete Deckeneinbauleuchte soll einer energieeffizienten und kostensparenden Alternative weichen. Bei der Demontage finden Sie dabei häufig einen größeren Deckenausschnitt vor als benötigt.

Hier bietet SLV die passende Lösung – Die Reduzierringe decken den größeren Deckenausschnitt komplett ab und geben gleichzeitig Ihrer neuen, kompakten Deckeneinbauleuchte perfekten Halt. Dabei sind unsere Reduzierringe perfekt abgestimmt auf das NUMINOS® Down – und Spotlightsystem.



## DIFFUSOREN UND REDUZIERRINGE

XS S M L XL



Diffusor NUMINOS® XS	Elipse	IP20	Ø: 3,2 cm, H: 0,2 cm	1005612	4,50 EUR
	Prisma			1005613	5,30 EUR
	Gefrostet			1005614	5,30 EUR
	Wabe			1005615	8,35 EUR
Diffusor NUMINOS® S	Elipse	IP20	Ø: 4 cm, H: 0,2 cm	1004786	4,50 EUR
	Prisma			1004787	5,30 EUR
	Gefrostet			1004788	5,30 EUR
	Wabe			1004789	8,35 EUR
Diffusor NUMINOS® M	Elipse	IP20	Ø: 4,75 cm, H: 0,2 cm	1004790	4,50 EUR
	Prisma			1004791	5,80 EUR
	Gefrostet			1004792	5,80 EUR
	Wabe			1004793	12,60 EUR
Diffusor NUMINOS® L	Elipse	IP20	Ø: 5,65 cm, H: 0,2 cm	1004794	5,80 EUR
	Prisma			1004795	6,45 EUR
	Gefrostet			1004796	6,45 EUR
	Wabe			1004797	16,40 EUR
Diffusor NUMINOS® XL	Elipse	IP20	Ø: 7,1 cm, H: 0,2 cm	1004798	6,45 EUR
	Prisma			1004799	7,10 EUR
	Gefrostet			1004800	7,10 EUR
	Wabe			1004801	21,50 EUR



Reduzierring Rund 	schwarz	Deckenausschnitt: 8,5-13 cm	Ø außen: 16 cm, Ø innen: 7 cm H: 5,3 cm	1006135	18,00 EUR
	weiß			1006136	
	schwarz	Deckenausschnitt: 12-15 cm	Ø außen: 16 cm, Ø innen: 9 cm H: 5,3 cm	1006139	15,50 EUR
	weiß			1006140	
	schwarz	Deckenausschnitt: 14-18 cm	Ø außen: 24 cm, Ø innen: 12 cm H: 5,3 cm	1006143	19,20 EUR
	weiß			1006144	
	schwarz	Deckenausschnitt: 17-20 cm	Ø außen: 24 cm, Ø innen: 15 cm H: 5,3 cm	1006147	18,00 EUR
	weiß			1006148	
	schwarz	Deckenausschnitt: 20-22 cm	Ø außen: 24 cm, Ø innen: 18 cm H: 5,3 cm	1006151	16,70 EUR
	weiß			1006152	
Reduzierring Eckig 	schwarz	Deckenausschnitt: 8,5-13 cm	Ø innen: 7 cm L: 16 cm, B: 16 cm, H: 5,3 cm	1006137	18,00 EUR
	weiß			1006138	
	schwarz	Deckenausschnitt: 12-15 cm	Ø innen: 9 cm L: 16 cm, B: 16 cm, H: 5,3 cm	1006141	15,50 EUR
	weiß			1006142	
	schwarz	Deckenausschnitt: 14-18 cm	Ø innen: 12 cm L: 24 cm, B: 24 cm, H: 5,3 cm	1006145	19,20 EUR
	weiß			1006146	
	schwarz	Deckenausschnitt: 17-20 cm	Ø innen: 15 cm L: 24 cm, B: 24 cm, H: 5,3 cm	1006149	18,00 EUR
	weiß			1006150	
	schwarz	Deckenausschnitt: 20-22 cm	Ø innen: 18 cm L: 24 cm, B: 24 cm, H: 5,3 cm	1006153	16,70 EUR
	weiß			1006154	



# NUMINOS® PROJECTOR

---

Entscheiden Sie sich für Ihren NUMINOS® PROJECTOR:  
Aus sechs Farbvarianten, vier Gehäusegrößen mit unterschiedlichen  
Systemleistungen, zwei Lichtfarben und drei Halbstreuwinkeln von  
20°, 44° und 55° haben Sie die Wahl.

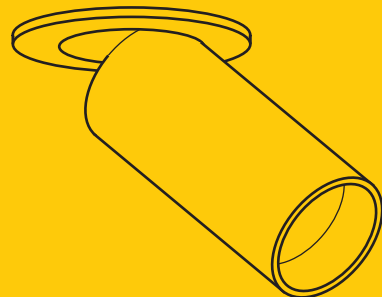
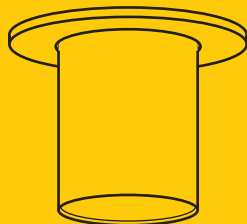
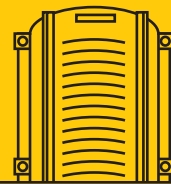
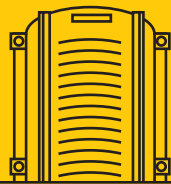
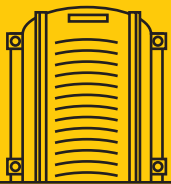

---

NUMINOS® ist ein perfekt aufeinander  
abgestimmtes Leuchtensystem, das  
Funktion, Design und Technik in Einklang  
bringt. Für Planer und Macher. Für jede  
Anforderung. Für maximale Vielfalt bei  
minimalem Aufwand.



Entdecken Sie die  
Vielfalt der NUMINOS®  
Serie auf [slv.com](http://slv.com)

Der neue NUMINOS®  
PROJECTOR mit einem sehr  
hohen Dreh- und Schwenkbereich  
ist eine gute Ergänzung zu den  
NUMINOS® Downlights, welche  
die gleichen dekorativen und  
optischen Möglichkeiten besitzen.

---

In vier Gehäusegrößen mit  
Hochleistungs LED-Modul in  
zwei Lichtfarben verfügbar.

LED-Treiber sind separat erhältlich.

---

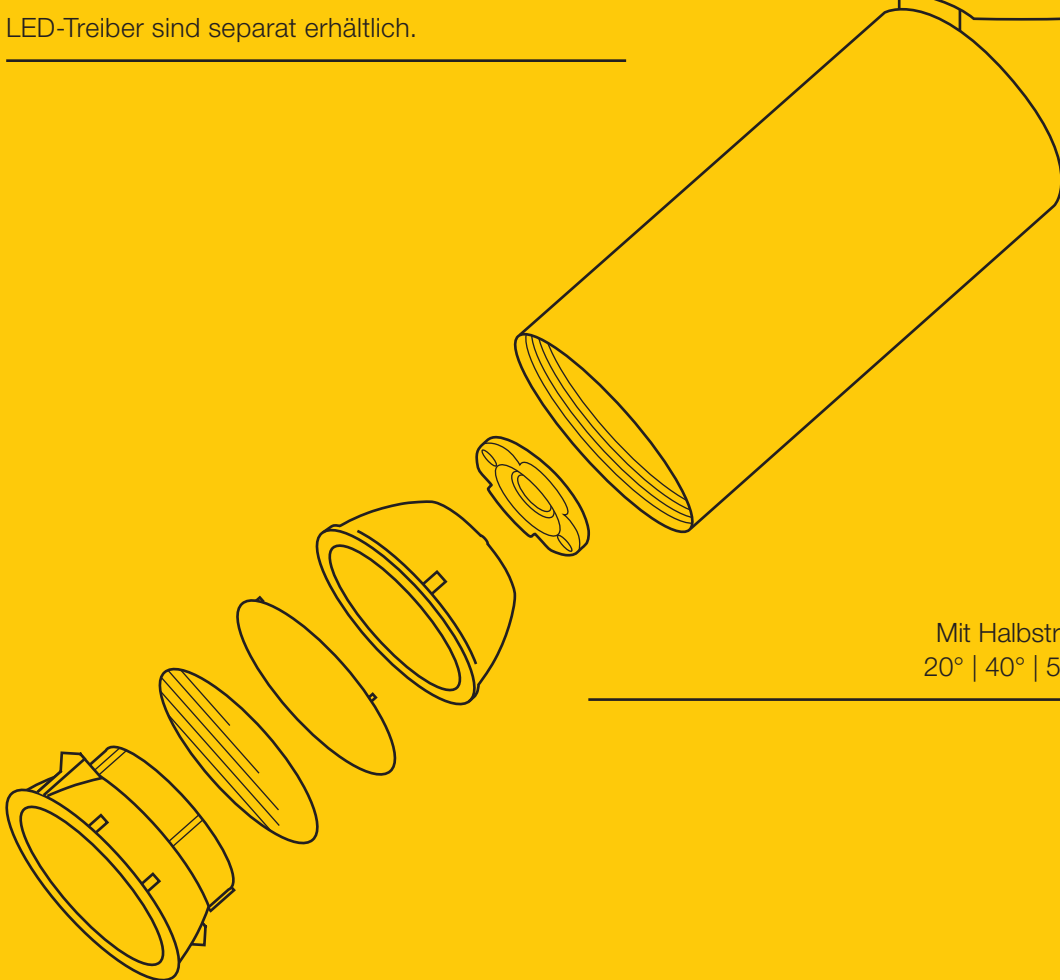
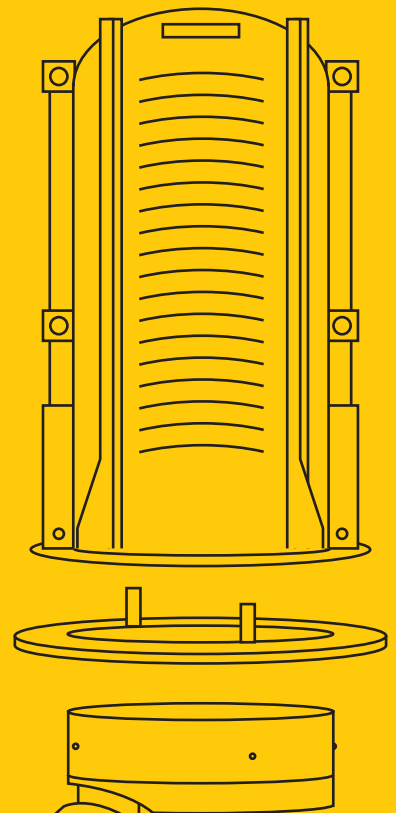

Mit Halbstreuwinkel von  
20° | 40° | 55° verfügbar.

---

NUMINOS® CW  
1004587

CLUB LOUNGE 1

TIVOLI





NUMINOS®  
Decken- und Wandleuchten (CW)



NUMINOS® CW  
350° dreh- und  
90° schwenkbar



Zierring auch in  
weiß erhältlich







Zierring NUMINOS® S	Ø: 6,2 cm, H: 2 cm	○	1006167	1,30 EUR
Zierring NUMINOS® M	Ø: 8,2 cm, H: 2,4 cm	○	1006168	2,40 EUR
Zierring NUMINOS® L	Ø: 9,65 cm, H: 2,5 cm	○	1006169	2,40 EUR
Zierring NUMINOS® XL	Ø: 11,66 cm, H: 2,85 cm	○	1006170	3,55 EUR



**S** 220-240V ~50/60Hz | 250mA  
Systemleistung: 11W  
Material: Aluminium / Polycarbonat (PC)





**M** 220-240V ~50/60Hz | 500mA  
Systemleistung: 20W  
Material: Aluminium / Polycarbonat (PC)

	2700K	24°	985lm	1004098	115,00 EUR	1925lm	1004194	145,00 EUR
		36°	985lm	1004099	115,00 EUR	1935lm	1004195	145,00 EUR
		60°	980lm	1004100	115,00 EUR	1885lm	1004196	145,00 EUR
	3000K	24°	1020lm	1004106	115,00 EUR	1955lm	1004202	145,00 EUR
		36°	1020lm	1004107	115,00 EUR	1970lm	1004203	145,00 EUR
		60°	1020lm	1004108	115,00 EUR	1880lm	1004204	145,00 EUR
	4000K	24°	1100lm	1004114	115,00 EUR	2125lm	1004210	145,00 EUR
		36°	1100lm	1004115	115,00 EUR	2120lm	1004211	145,00 EUR
		60°	1100lm	1004116	115,00 EUR	2060lm	1004212	145,00 EUR
	2700K	24°	985lm	1004386	165,00 EUR	1925lm	1004482	197,00 EUR
		36°	985lm	1004387	165,00 EUR	1935lm	1004483	197,00 EUR
		60°	980lm	1004388	165,00 EUR	1885lm	1004484	197,00 EUR
	3000K	24°	1020lm	1004394	165,00 EUR	1955lm	1004490	197,00 EUR
		36°	1020lm	1004395	165,00 EUR	1970lm	1004491	197,00 EUR
		60°	1020lm	1004396	165,00 EUR	1880lm	1004492	197,00 EUR
	4000K	24°	1100lm	1004402	165,00 EUR	2125lm	1004498	197,00 EUR
		36°	1100lm	1004403	165,00 EUR	2120lm	1004499	197,00 EUR
		60°	1100lm	1004404	165,00 EUR	2060lm	1004500	197,00 EUR
	2700K	24°	985lm	1004102	115,00 EUR	1925lm	1004198	145,00 EUR
		36°	985lm	1004103	115,00 EUR	1935lm	1004199	145,00 EUR
		60°	980lm	1004104	115,00 EUR	1885lm	1004200	145,00 EUR
	3000K	24°	1020lm	1004110	115,00 EUR	1955lm	1004206	145,00 EUR
		36°	1020lm	1004111	115,00 EUR	1970lm	1004207	145,00 EUR
		60°	1020lm	1004112	115,00 EUR	1880lm	1004208	145,00 EUR
	4000K	24°	1100lm	1004118	115,00 EUR	2125lm	1004214	145,00 EUR
		36°	1100lm	1004119	115,00 EUR	2120lm	1004215	145,00 EUR
		60°	1100lm	1004120	115,00 EUR	2060lm	1004216	145,00 EUR
	2700K	24°	985lm	1004390	165,00 EUR	1925lm	1004486	197,00 EUR
		36°	985lm	1004391	165,00 EUR	1935lm	1004487	197,00 EUR
		60°	980lm	1004392	165,00 EUR	1885lm	1004488	197,00 EUR
	3000K	24°	1020lm	1004398	165,00 EUR	1955lm	1004494	197,00 EUR
		36°	1020lm	1004399	165,00 EUR	1970lm	1004495	197,00 EUR
		60°	1020lm	1004400	165,00 EUR	1880lm	1004496	197,00 EUR
	4000K	24°	1100lm	1004406	165,00 EUR	2125lm	1004502	197,00 EUR
		36°	1100lm	1004407	165,00 EUR	2120lm	1004503	197,00 EUR
		60°	1100lm	1004408	165,00 EUR	2060lm	1004504	197,00 EUR



**L** 220-240V ~50/60Hz | 700mA  
Systemleistung: 28W  
Material: Aluminium / Polycarbonat (PC)

**XL** 220-240V ~50/60Hz | 900mA  
Systemleistung: 36W  
Material: Aluminium / Polycarbonat (PC)

	2700K	24°	2440lm	1004290	155,00 EUR	3290lm	1006083	165,00 EUR
		36°	2400lm	1004291	155,00 EUR	3250lm	1006084	165,00 EUR
		60°	2475lm	1004292	155,00 EUR	2980lm	1006085	165,00 EUR
	3000K	24°	2430lm	1004298	155,00 EUR	3530lm	1006089	165,00 EUR
		36°	2340lm	1004299	155,00 EUR	3490lm	1006090	165,00 EUR
		60°	2400lm	1004300	155,00 EUR	3210lm	1006091	165,00 EUR
	4000K	24°	2675lm	1004306	155,00 EUR	3800lm	1006095	165,00 EUR
		36°	2620lm	1004307	155,00 EUR	3760lm	1006096	165,00 EUR
		60°	2715lm	1004308	155,00 EUR	3460lm	1006097	165,00 EUR
	2700K	24°	2440lm	1004578	215,00 EUR	3290lm	1005741	235,00 EUR
		36°	2400lm	1004579	215,00 EUR	3250lm	1005742	235,00 EUR
		60°	2475lm	1004580	215,00 EUR	2980lm	1005743	235,00 EUR
	3000K	24°	2430lm	1004586	215,00 EUR	3530lm	1005747	235,00 EUR
		36°	2340lm	1004587	215,00 EUR	3490lm	1005748	235,00 EUR
		60°	2400lm	1004588	215,00 EUR	3210lm	1005749	235,00 EUR
	4000K	24°	2675lm	1004594	215,00 EUR	3800lm	1005753	235,00 EUR
		36°	2620lm	1004595	215,00 EUR	3760lm	1005754	235,00 EUR
		60°	2715lm	1004596	215,00 EUR	3460lm	1005755	235,00 EUR
	2700K	24°	2440lm	1004294	155,00 EUR	3290lm	1006086	165,00 EUR
		36°	2400lm	1004295	155,00 EUR	3250lm	1006087	165,00 EUR
		60°	2475lm	1004296	155,00 EUR	2980lm	1006088	165,00 EUR
	3000K	24°	2430lm	1004302	155,00 EUR	3530lm	1006092	165,00 EUR
		36°	2340lm	1004303	155,00 EUR	3490lm	1006093	165,00 EUR
		60°	2400lm	1004304	155,00 EUR	3210lm	1006094	165,00 EUR
	4000K	24°	2675lm	1004310	155,00 EUR	3800lm	1006098	165,00 EUR
		36°	2620lm	1004311	155,00 EUR	3760lm	1006099	165,00 EUR
		60°	2715lm	1004312	155,00 EUR	3460lm	1006100	165,00 EUR
	2700K	24°	2440lm	1004582	215,00 EUR	3290lm	1005744	235,00 EUR
		36°	2400lm	1004583	215,00 EUR	3250lm	1005745	235,00 EUR
		60°	2475lm	1004584	215,00 EUR	2980lm	1005746	235,00 EUR
	3000K	24°	2430lm	1004590	215,00 EUR	3530lm	1005750	235,00 EUR
		36°	2340lm	1004591	215,00 EUR	3490lm	1005751	235,00 EUR
		60°	2400lm	1004592	215,00 EUR	3210lm	1005752	235,00 EUR
	4000K	24°	2675lm	1004598	215,00 EUR	3800lm	1005756	235,00 EUR
		36°	2620lm	1004599	215,00 EUR	3760lm	1005757	235,00 EUR
		60°	2715lm	1004600	215,00 EUR	3460lm	1005758	235,00 EUR



NUMINOS® CL  
1004227





NUMINOS®  
Deckenleuchten (CL)



Zierring auch in weiß erhältlich



Zierring NUMINOS® S	Ø: 6,2 cm, H: 2 cm	○	1006167	1,30 EUR
Zierring NUMINOS® M	Ø: 8,2 cm, H: 2,4 cm	○	1006168	2,40 EUR
Zierring NUMINOS® L	Ø: 9,65 cm, H: 2,5 cm	○	1006169	2,40 EUR
Zierring NUMINOS® XL	Ø: 11,66 cm, H: 2,85 cm	○	1006170	3,55 EUR











Detaillierte Abmessungen und Informationen zur Montage finden Sie auf den Seiten 118–119



IP20 L80B50





**S** 220-240V ~50/60Hz | 250mA  
Systemleistung: 11W  
Material: Aluminium / Polycarbonat (PC)

**M** 220-240V ~50/60Hz | 500mA  
Systemleistung: 20W  
Material: Aluminium / Polycarbonat (PC)

	2700K	24°	985lm	1004122	102,00 EUR	1925lm	1004218	126,00 EUR
		36°	985lm	1004123	102,00 EUR	1935lm	1004219	126,00 EUR
		60°	980lm	1004124	102,00 EUR	1885lm	1004220	126,00 EUR
	3000K	24°	1020lm	1004130	102,00 EUR	1955lm	1004226	126,00 EUR
		36°	1020lm	1004131	102,00 EUR	1970lm	1004227	126,00 EUR
		60°	1020lm	1004132	102,00 EUR	1880lm	1004228	126,00 EUR
	4000K	24°	1100lm	1004138	102,00 EUR	2125lm	1004234	126,00 EUR
		36°	1100lm	1004139	102,00 EUR	2120lm	1004235	126,00 EUR
		60°	1100lm	1004140	102,00 EUR	2060lm	1004236	126,00 EUR
	2700K	24°	985lm	1004410	150,00 EUR	1925lm	1004506	155,00 EUR
		36°	985lm	1004411	150,00 EUR	1935lm	1004507	155,00 EUR
		60°	980lm	1004412	150,00 EUR	1885lm	1004508	155,00 EUR
	3000K	24°	1020lm	1004418	150,00 EUR	1955lm	1004514	155,00 EUR
		36°	1020lm	1004419	150,00 EUR	1970lm	1004515	155,00 EUR
		60°	1020lm	1004420	150,00 EUR	1880lm	1004516	155,00 EUR
	4000K	24°	1100lm	1004426	150,00 EUR	2125lm	1004522	155,00 EUR
		36°	1100lm	1004427	150,00 EUR	2120lm	1004523	155,00 EUR
		60°	1100lm	1004428	150,00 EUR	2060lm	1004524	155,00 EUR
	2700K	24°	985lm	1004126	102,00 EUR	1925lm	1004222	126,00 EUR
		36°	985lm	1004127	102,00 EUR	1935lm	1004223	126,00 EUR
		60°	980lm	1004128	102,00 EUR	1885lm	1004224	126,00 EUR
	3000K	24°	1020lm	1004134	102,00 EUR	1955lm	1004230	126,00 EUR
		36°	1020lm	1004135	102,00 EUR	1970lm	1004231	126,00 EUR
		60°	1020lm	1004136	102,00 EUR	1880lm	1004232	126,00 EUR
	4000K	24°	1100lm	1004142	102,00 EUR	2125lm	1004238	126,00 EUR
		36°	1100lm	1004143	102,00 EUR	2120lm	1004239	126,00 EUR
		60°	1100lm	1004144	102,00 EUR	2060lm	1004240	126,00 EUR
	2700K	24°	985lm	1004414	150,00 EUR	1925lm	1004510	155,00 EUR
		36°	985lm	1004415	150,00 EUR	1935lm	1004511	155,00 EUR
		60°	980lm	1004416	150,00 EUR	1885lm	1004512	155,00 EUR
	3000K	24°	1020lm	1004422	150,00 EUR	1955lm	1004518	155,00 EUR
		36°	1020lm	1004423	150,00 EUR	1970lm	1004519	155,00 EUR
		60°	1020lm	1004424	150,00 EUR	1880lm	1004520	155,00 EUR
	4000K	24°	1100lm	1004430	150,00 EUR	2125lm	1004526	155,00 EUR
		36°	1100lm	1004431	150,00 EUR	2120lm	1004527	155,00 EUR
		60°	1100lm	1004432	150,00 EUR	2060lm	1004528	155,00 EUR



**L** 220-240V ~50/60Hz | 700mA Systemleistung: 28W Material: Aluminium / Polycarbonat (PC) **XL** 220-240V ~50/60Hz | 900mA Systemleistung: 36W Material: Aluminium / Polycarbonat (PC)

	2700K	24°	2440lm	1004314	146,00 EUR	3290lm	1005687	174,00 EUR
		36°	2400lm	1004315	146,00 EUR	3250lm	1005688	174,00 EUR
		60°	2475lm	1004316	146,00 EUR	2980lm	1005689	174,00 EUR
	3000K	24°	2430lm	1004322	146,00 EUR	3530lm	1005693	174,00 EUR
		36°	2340lm	1004323	146,00 EUR	3490lm	1005694	174,00 EUR
		60°	2400lm	1004324	146,00 EUR	3210lm	1005695	174,00 EUR
	4000K	24°	2675lm	1004330	146,00 EUR	3800lm	1005699	174,00 EUR
		36°	2620lm	1004331	146,00 EUR	3760lm	1005700	174,00 EUR
		60°	2715lm	1004332	146,00 EUR	3460lm	1005701	174,00 EUR
	2700K	24°	2440lm	1004602	198,00 EUR	3290lm	1005759	235,00 EUR
		36°	2400lm	1004603	198,00 EUR	3250lm	1005760	235,00 EUR
		60°	2475lm	1004604	198,00 EUR	2980lm	1005761	235,00 EUR
	3000K	24°	2430lm	1004610	198,00 EUR	3530lm	1005765	235,00 EUR
		36°	2340lm	1004611	198,00 EUR	3490lm	1005766	235,00 EUR
		60°	2400lm	1004612	198,00 EUR	3210lm	1005767	235,00 EUR
	4000K	24°	2675lm	1004618	198,00 EUR	3800lm	1005771	235,00 EUR
		36°	2620lm	1004619	198,00 EUR	3760lm	1005772	235,00 EUR
		60°	2715lm	1004620	198,00 EUR	3460lm	1005773	235,00 EUR
	2700K	24°	2440lm	1004318	146,00 EUR	3290lm	1005690	174,00 EUR
		36°	2400lm	1004319	146,00 EUR	3250lm	1005691	174,00 EUR
		60°	2475lm	1004320	146,00 EUR	2980lm	1005692	174,00 EUR
	3000K	24°	2430lm	1004326	146,00 EUR	3530lm	1005696	174,00 EUR
		36°	2340lm	1004327	146,00 EUR	3490lm	1005697	174,00 EUR
		60°	2400lm	1004328	146,00 EUR	3210lm	1005698	174,00 EUR
	4000K	24°	2675lm	1004334	146,00 EUR	3800lm	1005702	174,00 EUR
		36°	2620lm	1004335	146,00 EUR	3760lm	1005703	174,00 EUR
		60°	2715lm	1004336	146,00 EUR	3460lm	1005704	174,00 EUR
	2700K	24°	2440lm	1004606	198,00 EUR	3290lm	1005762	235,00 EUR
		36°	2400lm	1004607	198,00 EUR	3250lm	1005763	235,00 EUR
		60°	2475lm	1004608	198,00 EUR	2980lm	1005764	235,00 EUR
	3000K	24°	2430lm	1004614	198,00 EUR	3530lm	1005768	235,00 EUR
		36°	2340lm	1004615	198,00 EUR	3490lm	1005769	235,00 EUR
		60°	2400lm	1004616	198,00 EUR	3210lm	1005770	235,00 EUR
	4000K	24°	2675lm	1004622	198,00 EUR	3800lm	1005774	235,00 EUR
		36°	2620lm	1004623	198,00 EUR	3760lm	1005775	235,00 EUR
		60°	2715lm	1004624	198,00 EUR	3460lm	1005776	235,00 EUR



NUMINOS® PD  
1005787





NUMINOS®  
Pendelleuchten (PD)



Zierring auch in weiß erhältlich



Zierring NUMINOS® S	Ø: 6,2 cm, H: 2 cm	<input type="radio"/>	<b>1006167</b>	<b>1,30 EUR</b>
Zierring NUMINOS® M	Ø: 8,2 cm, H: 2,4 cm	<input type="radio"/>	<b>1006168</b>	<b>2,40 EUR</b>
Zierring NUMINOS® L	Ø: 9,65 cm, H: 2,5 cm	<input type="radio"/>	<b>1006169</b>	<b>2,40 EUR</b>
Zierring NUMINOS® XL	Ø: 11,66 cm, H: 2,85 cm	<input type="radio"/>	<b>1006170</b>	<b>3,55 EUR</b>

Detaillierte Abmessungen und Informationen zur Montage finden Sie auf den Seiten 118–119





















**S** 220-240V ~50/60Hz | 250mA  
Systemleistung: 11W  
Material: Aluminium / Polycarbonat (PC)

**M** 220-240V ~50/60Hz | 500mA  
Systemleistung: 20W  
Material: Aluminium / Polycarbonat (PC)

	2700K	24°	985lm	1004146	140,00 EUR	1925lm	1004242	157,00 EUR
		36°	985lm	1004147	140,00 EUR	1935lm	1004243	157,00 EUR
		60°	980lm	1004148	140,00 EUR	1885lm	1004244	157,00 EUR
	3000K	24°	1020lm	1004154	140,00 EUR	1955lm	1004250	157,00 EUR
		36°	1020lm	1004155	140,00 EUR	1970lm	1004251	157,00 EUR
		60°	1020lm	1004156	140,00 EUR	1880lm	1004252	157,00 EUR
	4000K	24°	1100lm	1004162	140,00 EUR	2125lm	1004258	157,00 EUR
		36°	1100lm	1004163	140,00 EUR	2120lm	1004259	157,00 EUR
		60°	1100lm	1004164	140,00 EUR	2060lm	1004260	157,00 EUR
	2700K	24°	985lm	1004434	198,00 EUR	1925lm	1004530	210,00 EUR
		36°	985lm	1004435	198,00 EUR	1935lm	1004531	210,00 EUR
		60°	980lm	1004436	198,00 EUR	1885lm	1004532	210,00 EUR
	3000K	24°	1020lm	1004442	198,00 EUR	1955lm	1004538	210,00 EUR
		36°	1020lm	1004443	198,00 EUR	1970lm	1004539	210,00 EUR
		60°	1020lm	1004444	198,00 EUR	1880lm	1004540	210,00 EUR
	4000K	24°	1100lm	1004450	198,00 EUR	2125lm	1004546	210,00 EUR
		36°	1100lm	1004451	198,00 EUR	2120lm	1004547	210,00 EUR
		60°	1100lm	1004452	198,00 EUR	2060lm	1004548	210,00 EUR
	2700K	24°	985lm	1004150	140,00 EUR	1925lm	1004246	157,00 EUR
		36°	985lm	1004151	140,00 EUR	1935lm	1004247	157,00 EUR
		60°	980lm	1004152	140,00 EUR	1885lm	1004248	157,00 EUR
	3000K	24°	1020lm	1004158	140,00 EUR	1955lm	1004254	157,00 EUR
		36°	1020lm	1004159	140,00 EUR	1970lm	1004255	157,00 EUR
		60°	1020lm	1004160	140,00 EUR	1880lm	1004256	157,00 EUR
	4000K	24°	1100lm	1004166	140,00 EUR	2125lm	1004262	157,00 EUR
		36°	1100lm	1004167	140,00 EUR	2120lm	1004263	157,00 EUR
		60°	1100lm	1004168	140,00 EUR	2060lm	1004264	157,00 EUR
	2700K	24°	985lm	1004438	198,00 EUR	1925lm	1004534	210,00 EUR
		36°	985lm	1004439	198,00 EUR	1935lm	1004535	210,00 EUR
		60°	980lm	1004440	198,00 EUR	1885lm	1004536	210,00 EUR
	3000K	24°	1020lm	1004446	198,00 EUR	1955lm	1004542	210,00 EUR
		36°	1020lm	1004447	198,00 EUR	1970lm	1004543	210,00 EUR
		60°	1020lm	1004448	198,00 EUR	1880lm	1004544	210,00 EUR
	4000K	24°	1100lm	1004454	198,00 EUR	2125lm	1004550	210,00 EUR
		36°	1100lm	1004455	198,00 EUR	2120lm	1004551	210,00 EUR
		60°	1100lm	1004456	198,00 EUR	2060lm	1004552	210,00 EUR



<b>L</b>	220-240V ~50/60Hz   700mA Systemleistung: 28W Material: Aluminium / Polycarbonat (PC)	<b>XL</b>	220-240V ~50/60Hz   900mA Systemleistung: 36W Material: Aluminium / Polycarbonat (PC)
----------	---	-----------	---

		2700K	24°	2440lm	1004338	172,00 EUR	3290lm	1005705	198,00 EUR
			36°	2400lm	1004339	172,00 EUR	3250lm	1005706	198,00 EUR
			60°	2475lm	1004340	172,00 EUR	2980lm	1005707	198,00 EUR
		3000K	24°	2430lm	1004346	172,00 EUR	3530lm	1005711	198,00 EUR
			36°	2340lm	1004347	172,00 EUR	3490lm	1005712	198,00 EUR
			60°	2400lm	1004348	172,00 EUR	3210lm	1005713	198,00 EUR
		4000K	24°	2675lm	1004354	172,00 EUR	3800lm	1005717	198,00 EUR
			36°	2620lm	1004355	172,00 EUR	3760lm	1005718	198,00 EUR
			60°	2715lm	1004356	172,00 EUR	3460lm	1005719	198,00 EUR
		2700K	24°	2440lm	1004626	228,00 EUR	3290lm	1005777	254,00 EUR
			36°	2400lm	1004627	228,00 EUR	3250lm	1005778	254,00 EUR
			60°	2475lm	1004628	228,00 EUR	2980lm	1005779	254,00 EUR
		3000K	24°	2430lm	1004634	228,00 EUR	3530lm	1005783	254,00 EUR
			36°	2340lm	1004635	228,00 EUR	3490lm	1005784	254,00 EUR
			60°	2400lm	1004636	228,00 EUR	3210lm	1005785	254,00 EUR
		4000K	24°	2675lm	1004642	228,00 EUR	3800lm	1005789	254,00 EUR
			36°	2620lm	1004643	228,00 EUR	3760lm	1005790	254,00 EUR
			60°	2715lm	1004644	228,00 EUR	3460lm	1005791	254,00 EUR
		2700K	24°	2440lm	1004342	172,00 EUR	3290lm	1005708	198,00 EUR
			36°	2400lm	1004343	172,00 EUR	3250lm	1005709	198,00 EUR
			60°	2475lm	1004344	172,00 EUR	2980lm	1005710	198,00 EUR
		3000K	24°	2430lm	1004350	172,00 EUR	3530lm	1005714	198,00 EUR
			36°	2340lm	1004351	172,00 EUR	3490lm	1005715	198,00 EUR
			60°	2400lm	1004352	172,00 EUR	3210lm	1005716	198,00 EUR
		4000K	24°	2675lm	1004358	172,00 EUR	3800lm	1005720	198,00 EUR
			36°	2620lm	1004359	172,00 EUR	3760lm	1005721	198,00 EUR
			60°	2715lm	1004360	172,00 EUR	3460lm	1005722	198,00 EUR
		2700K	24°	2440lm	1004630	228,00 EUR	3290lm	1005780	254,00 EUR
			36°	2400lm	1004631	228,00 EUR	3250lm	1005781	254,00 EUR
			60°	2475lm	1004632	228,00 EUR	2980lm	1005782	254,00 EUR
		3000K	24°	2430lm	1004638	228,00 EUR	3530lm	1005786	254,00 EUR
			36°	2340lm	1004639	228,00 EUR	3490lm	1005787	254,00 EUR
			60°	2400lm	1004640	228,00 EUR	3210lm	1005788	254,00 EUR
		4000K	24°	2675lm	1004646	228,00 EUR	3800lm	1005792	254,00 EUR
			36°	2620lm	1004647	228,00 EUR	3760lm	1005793	254,00 EUR
			60°	2715lm	1004648	228,00 EUR	3460lm	1005794	254,00 EUR



NUMINOS® 3-PH. TRACK  
1004083



NUMINOS®  
3-Phasen Track System



Entdecken Sie die  
NUMINOS® Leuchten  
auch für das  
48V-System  
S. 468–471

NUMINOS® 3-PH. TRACK  
1004082



Zierring auch in  
weiß erhältlich



Zierring NUMINOS® S	Ø: 6,2 cm, H: 2 cm	○	1006167	1,30 EUR
Zierring NUMINOS® M	Ø: 8,2 cm, H: 2,4 cm	○	1006168	2,40 EUR
Zierring NUMINOS® L	Ø: 9,65 cm, H: 2,5 cm	○	1006169	2,40 EUR
Zierring NUMINOS® XL	Ø: 11,66 cm, H: 2,85 cm	○	1006170	3,55 EUR

Detaillierte Abmessungen und Informationen zur Montage finden Sie auf den Seiten 118–119



IP20

L80B50

350°

90°

**S** 220-240V ~50/60Hz | 250mA  
Systemleistung: 11W  
Material: Aluminium / Polycarbonat (PC)

**M** 220-240V ~50/60Hz | 500mA  
Systemleistung: 20W  
Material: Aluminium / Polycarbonat (PC)

	2700K	24°	985lm	1004074	115,00 EUR	1925lm	1004170	145,00 EUR
		36°	985lm	1004075	115,00 EUR	1935lm	1004171	145,00 EUR
		60°	980lm	1004076	115,00 EUR	1885lm	1004172	145,00 EUR
	3000K	24°	1020lm	1004082	115,00 EUR	1955lm	1004178	145,00 EUR
		36°	1020lm	1004083	115,00 EUR	1970lm	1004179	145,00 EUR
		60°	1020lm	1004084	115,00 EUR	1880lm	1004180	145,00 EUR
	4000K	24°	1100lm	1004090	115,00 EUR	2125lm	1004186	145,00 EUR
		36°	1100lm	1004091	115,00 EUR	2120lm	1004187	145,00 EUR
		60°	1100lm	1004092	115,00 EUR	2060lm	1004188	145,00 EUR
	2700K	24°	985lm	1004362	165,00 EUR	1925lm	1004458	197,00 EUR
		36°	985lm	1004363	165,00 EUR	1935lm	1004459	197,00 EUR
		60°	980lm	1004364	165,00 EUR	1885lm	1004460	197,00 EUR
	3000K	24°	1020lm	1004370	165,00 EUR	1955lm	1004466	197,00 EUR
		36°	1020lm	1004371	165,00 EUR	1970lm	1004467	197,00 EUR
		60°	1020lm	1004372	165,00 EUR	1880lm	1004468	197,00 EUR
	4000K	24°	1100lm	1004378	165,00 EUR	2125lm	1004474	197,00 EUR
		36°	1100lm	1004379	165,00 EUR	2120lm	1004475	197,00 EUR
		60°	1100lm	1004380	165,00 EUR	2060lm	1004476	197,00 EUR
	2700K	24°	985lm	1004078	115,00 EUR	1925lm	1004174	145,00 EUR
		36°	985lm	1004079	115,00 EUR	1935lm	1004175	145,00 EUR
		60°	980lm	1004080	115,00 EUR	1885lm	1004176	145,00 EUR
	3000K	24°	1020lm	1004086	115,00 EUR	1955lm	1004182	145,00 EUR
		36°	1020lm	1004087	115,00 EUR	1970lm	1004183	145,00 EUR
		60°	1020lm	1004088	115,00 EUR	1880lm	1004184	145,00 EUR
	4000K	24°	1100lm	1004094	115,00 EUR	2125lm	1004190	145,00 EUR
		36°	1100lm	1004095	115,00 EUR	2120lm	1004191	145,00 EUR
		60°	1100lm	1004096	115,00 EUR	2060lm	1004192	145,00 EUR
	2700K	24°	985lm	1004366	165,00 EUR	1925lm	1004462	197,00 EUR
		36°	985lm	1004367	165,00 EUR	1935lm	1004463	197,00 EUR
		60°	980lm	1004368	165,00 EUR	1885lm	1004464	197,00 EUR
	3000K	24°	1020lm	1004374	165,00 EUR	1955lm	1004470	197,00 EUR
		36°	1020lm	1004375	165,00 EUR	1970lm	1004471	197,00 EUR
		60°	1020lm	1004376	165,00 EUR	1880lm	1004472	197,00 EUR
	4000K	24°	1100lm	1004382	165,00 EUR	2125lm	1004478	197,00 EUR
		36°	1100lm	1004383	165,00 EUR	2120lm	1004479	197,00 EUR
		60°	1100lm	1004384	165,00 EUR	2060lm	1004480	197,00 EUR





**L** 220-240V ~50/60Hz | 700mA  
 Systemleistung: 28W  
 Material: Aluminium / Polycarbonat (PC)

**XL** 220-240V ~50/60Hz | 900mA  
 Systemleistung: 36W  
 Material: Aluminium / Polycarbonat (PC)

	2700K	24°	2440lm	1004266	155,00 EUR	3290lm	1005723	165,00 EUR
		36°	2400lm	1004267	155,00 EUR	3250lm	1005724	165,00 EUR
		60°	2475lm	1004268	155,00 EUR	2980lm	1005725	165,00 EUR
	3000K	24°	2430lm	1004274	155,00 EUR	3530lm	1005729	165,00 EUR
		36°	2340lm	1004275	155,00 EUR	3490lm	1005730	165,00 EUR
		60°	2400lm	1004276	155,00 EUR	3210lm	1005731	165,00 EUR
	4000K	24°	2675lm	1004282	155,00 EUR	3800lm	1005735	165,00 EUR
		36°	2620lm	1004283	155,00 EUR	3760lm	1005736	165,00 EUR
		60°	2715lm	1004284	155,00 EUR	3460lm	1005737	165,00 EUR
	2700K	24°	2440lm	1004554	215,00 EUR	3290lm	1005795	235,00 EUR
		36°	2400lm	1004555	215,00 EUR	3250lm	1005796	235,00 EUR
		60°	2475lm	1004556	215,00 EUR	2980lm	1005797	235,00 EUR
	3000K	24°	2430lm	1004562	215,00 EUR	3530lm	1005801	235,00 EUR
		36°	2340lm	1004563	215,00 EUR	3490lm	1005802	235,00 EUR
		60°	2400lm	1004564	215,00 EUR	3210lm	1005803	235,00 EUR
	4000K	24°	2675lm	1004570	215,00 EUR	3800lm	1005807	235,00 EUR
		36°	2620lm	1004571	215,00 EUR	3760lm	1005808	235,00 EUR
		60°	2715lm	1004572	215,00 EUR	3460lm	1005809	235,00 EUR
	2700K	24°	2440lm	1004270	155,00 EUR	3290lm	1005726	165,00 EUR
		36°	2400lm	1004271	155,00 EUR	3250lm	1005727	165,00 EUR
		60°	2475lm	1004272	155,00 EUR	2980lm	1005728	165,00 EUR
	3000K	24°	2430lm	1004278	155,00 EUR	3530lm	1005732	165,00 EUR
		36°	2340lm	1004279	155,00 EUR	3490lm	1005733	165,00 EUR
		60°	2400lm	1004280	155,00 EUR	3210lm	1005734	165,00 EUR
	4000K	24°	2675lm	1004286	155,00 EUR	3800lm	1005738	165,00 EUR
		36°	2620lm	1004287	155,00 EUR	3760lm	1005739	165,00 EUR
		60°	2715lm	1004288	155,00 EUR	3460lm	1005740	165,00 EUR
	2700K	24°	2440lm	1004558	215,00 EUR	3290lm	1005798	235,00 EUR
		36°	2400lm	1004559	215,00 EUR	3250lm	1005799	235,00 EUR
		60°	2475lm	1004560	215,00 EUR	2980lm	1005800	235,00 EUR
	3000K	24°	2430lm	1004566	215,00 EUR	3530lm	1005804	235,00 EUR
		36°	2340lm	1004567	215,00 EUR	3490lm	1005805	235,00 EUR
		60°	2400lm	1004568	215,00 EUR	3210lm	1005806	235,00 EUR
	4000K	24°	2675lm	1004574	215,00 EUR	3800lm	1005810	235,00 EUR
		36°	2620lm	1004575	215,00 EUR	3760lm	1005811	235,00 EUR
		60°	2715lm	1004576	215,00 EUR	3460lm	1005812	235,00 EUR



NUMINOS® ZOOM  
1006117



short. Smile while you still have tact





# NUMINOS® ZOOM 3-Phasen Track System



**M** 220-240V ~50/60Hz | 500mA  
Systemleistung: 20W  
Material: Aluminium / Polycarbonat (PC)



		2700K	15°-60°	680-1650lm	1006108	183,00 EUR
		3000K	15°-60°	750-1800lm	1006110	183,00 EUR
		4000K	15°-60°	780-1900lm	1006112	183,00 EUR
		2700K	15°-60°	680-1650lm	1006114	232,00 EUR
		3000K	15°-60°	750-1800lm	1006116	232,00 EUR
		4000K	15°-60°	780-1900lm	1006118	232,00 EUR
		2700K	15°-60°	680-1650lm	1006109	183,00 EUR
		3000K	15°-60°	750-1800lm	1006111	183,00 EUR
		4000K	15°-60°	780-1900lm	1006113	183,00 EUR
		2700K	15°-60°	680-1650lm	1006115	232,00 EUR
		3000K	15°-60°	750-1800lm	1006117	232,00 EUR
		4000K	15°-60°	780-1900lm	1006119	232,00 EUR



Halbstreuwinkel einstellbar  
von 15°-60°

Detaillierte Abmessungen und Informationen zur Montage finden Sie auf den Seiten 118-119

# KONFIGURIEREN SIE IHRE NUMINOS®

---

WÄHLEN SIE IHR/IHRE

SYSTEM

FARBE

---

NUMINOS® DL

NUMINOS® MOVE

NUMINOS® GIMBLE

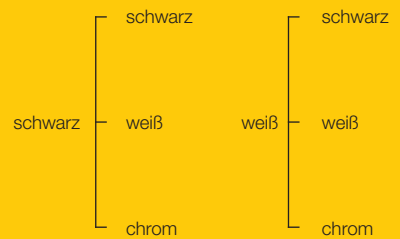
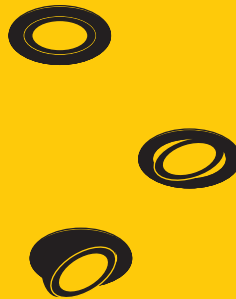

NUMINOS® PROJECTOR

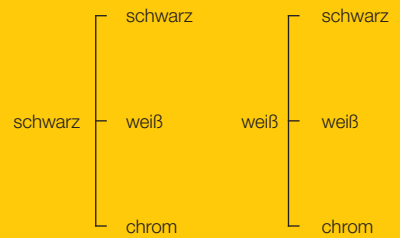

NUMINOS® PD

NUMINOS® CL

NUMINOS® SPOT



NUMINOS® TRACK

NUMINOS® ZOOM



Das NUMINOS® Leuchtensystem bietet konstante Lichteigenschaften und modernes Design über alle Anwendungen hinweg: Vom Hotel übers Büro bis hin zu gewerblichen oder privaten Räumen. Von der Anwendung über die Technik bis zum Design im Detail: Gut, dass sich die modularen Down- und Spotlights genauso konfigurieren lassen, wie es die Planung oder Raumbedingungen erfordern. Und je facettenreicher Ihr Projekt ist, desto mehr profitieren Sie vom NUMINOS® Leuchtensystem.



Entdecken Sie die  
NUMINOS® Leuchten  
auch für das  
48V-System  
S. 468–471

## GRÖSSE

## PERFORMANCE

## DIFFUSOREN

**XS**

**S**

**M**

**L**

**XL**

**XS**

200mA  
Leistungsaufnahme: 7W

**S**

250mA  
Leistungsaufnahme: 8,6W

**M**

500mA  
Leistungsaufnahme: 17,5W

**L**

700mA  
Leistungsaufnahme: 25,4W

**XL**

1050mA  
Leistungsaufnahme: 37,4W

### ELIPTISCH

In Längsrichtung verteiltes Licht, leicht reduzierte Blendung, perfekt für den Einstrahl in Fluren

### PRISMATISCH

Breiterer Lichtstrahl, geringere Blendung, perfekt, um die Leuchten in bestimmten Abständen anzubringen

**XS**

**S**

**M**

**L**

**XS**

200 mA  
Leistungsaufnahme: 7W

**S**

250 mA  
Leistungsaufnahme: 8,6W

**M**

500 mA  
Leistungsaufnahme: 17,5W

**L**

700 mA  
Leistungsaufnahme: 25,4W

### GEFROSTET

Breiterer Lichtstrahl, erhöhte Ausleuchtung, perfekt für niedrige Deckenhöhen

### WABE

Enger Lichtstrahl, reduzierte Blendung, perfekt für die Arbeit am Computer

Passende Treiber finden Sie auf S. 94–95

**S**

**M**

**L**

**XL**

**S**

250mA  
Leistungsaufnahme: 11W

**M**

500mA  
Leistungsaufnahme: 20W

**L**

700mA  
Leistungsaufnahme: 28W

**XL**

900mA  
Leistungsaufnahme: 36W

**S**

**M**

**L**

**XL**

NUMINOS® Zoom nur in Größe M erhältlich

# NUMINOS® GRÖSSEN

## DOWNLIGHTS

**XS**

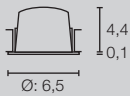

Einbaumaße:  
Ø: 5,5 cm T: 11,0 cm

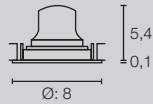

Einbaumaße:  
Ø: 6,8 cm T: 8 cm

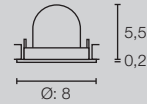

Einbaumaße:  
Ø: 6,8 cm T: 8 cm

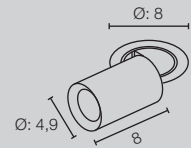

Einbaumaße:  
Ø: 6,8 cm T: 10 cm

**S**

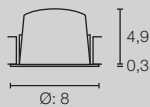

Einbaumaße:  
Ø: 6,8 cm T: 5,5 cm

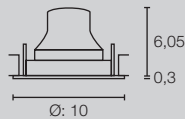

Einbaumaße:  
Ø: 9 cm T: 8,5 cm

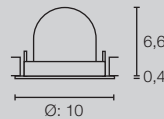

Einbaumaße:  
Ø: 9 cm T: 7 cm

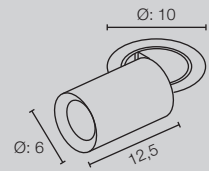

Einbaumaße:  
Ø: 8,8 cm T: 15 cm

**M**

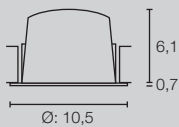

Einbaumaße:  
Ø: 9 cm T: 7,5 cm

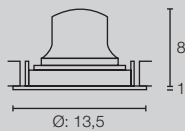

Einbaumaße:  
Ø: 12 cm T: 10 cm

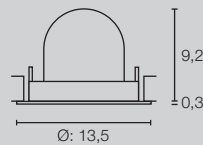

Einbaumaße:  
Ø: 12 cm T: 10 cm

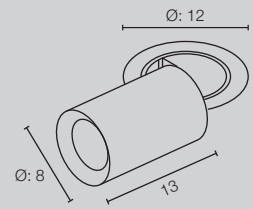

Einbaumaße:  
Ø: 10,5 cm T: 15 cm

**L**

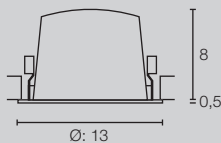

Einbaumaße:  
Ø: 11,7 cm T: 9 cm

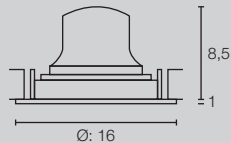

Einbaumaße:  
Ø: 14,5 cm T: 10,5 cm

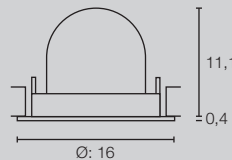

Einbaumaße:  
Ø: 14,5 cm T: 11,5 cm

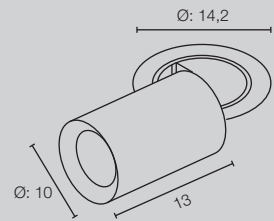

Einbaumaße:  
Ø: 13 cm T: 15 cm

**XL**

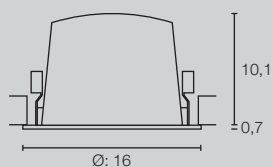

Einbaumaße:  
Ø: 14,5 cm T: 11,5 cm

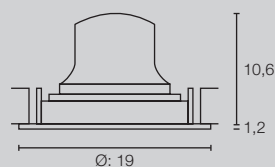

Einbaumaße:  
Ø: 17,5 cm T: 13 cm

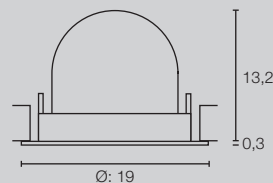

Einbaumaße:  
Ø: 17,5 cm T: 13,5 cm

**NUMINOS®  
DL**

**NUMINOS®  
MOVE**

**NUMINOS®  
GIMBLE**

**NUMINOS®  
PROJECTOR**

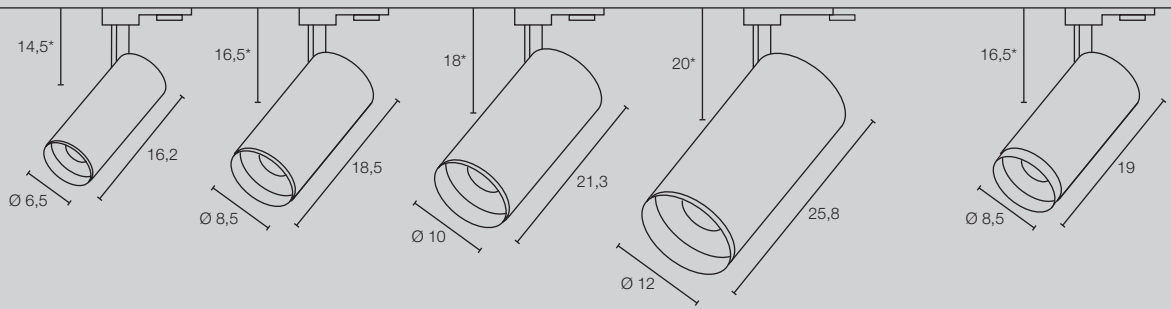
**S****M****L****XL****M****NUMINOS® TRACK**

\*Bei einem Winkel von unter 90°

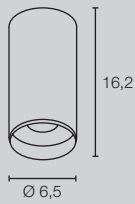
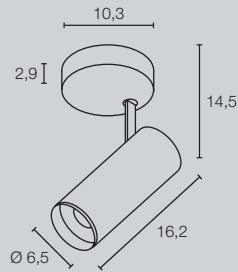
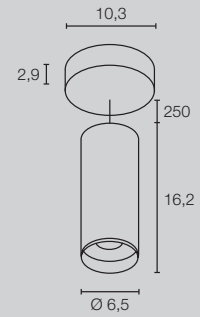
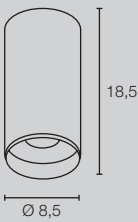
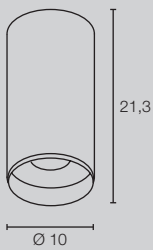
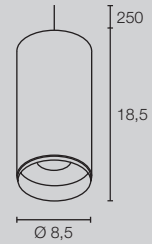
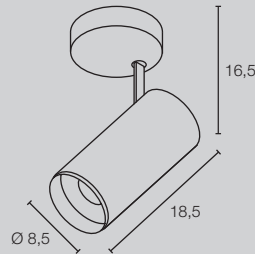
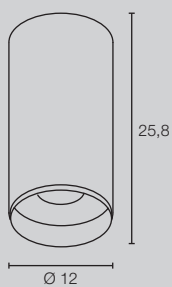
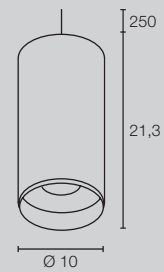
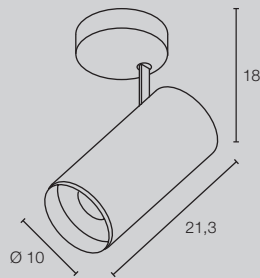
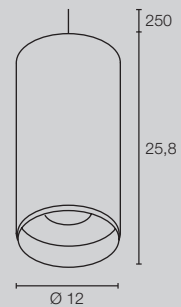
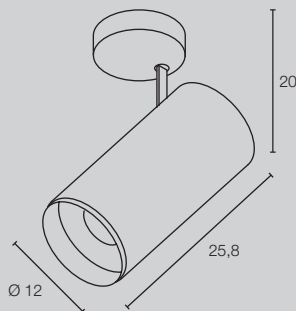
**NUMINOS® ZOOM****DECKEN- UND WANDLEUCHTEN****NUMINOS®  
CL****NUMINOS®  
CW****S****M****L****XL****NUMINOS®  
PD**

# NUMINOS®

# DOWN-/SPOTLIGHTS

---



Entdecken Sie den  
NUMINOS®  
Konfigurator auf  
[slv.com](http://slv.com)

In sieben Varianten mit  
Hochleistungs LED-Modul in  
drei Lichtfarben und Blendungs-  
bewertungen erhältlich.

---

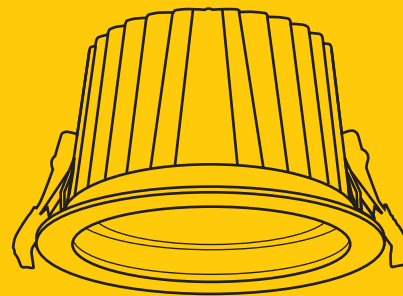

Wählbare Reflektoren mit  
Halb-streuwinkeln von 20°-55°.

---

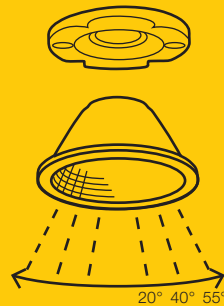

Verschiedene Effektfilter  
als Zubehör verfügbar.

---



Dekoring als sichtbarer  
Abschluss wählbar.

---

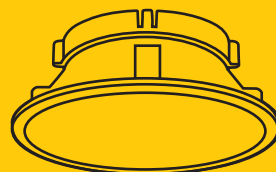

## DOWNLIGHTS

NUMINOS® Downlights sind als starre oder schwenkbare Variante erhältlich.



NUMINOS® EIN LEUCHTENSYSTEM – TAUSEND MÖGLICHKEITEN. Das frei konfigurierbare Leuchtensystem, das jedes Ambiente ins beste Licht rückt. Kein Projekt ist wie das andere. Aber viele Projekte verlangen ein einheitliches Licht- und Designkonzept. NUMINOS® ist ein perfekt aufeinander abgestimmtes Leuchtensystem, das Funktion, Design und Technik in Einklang bringt. Für Planer und Macher. Für jede Anforderung. Für maximale Vielfalt bei minimalem Aufwand.

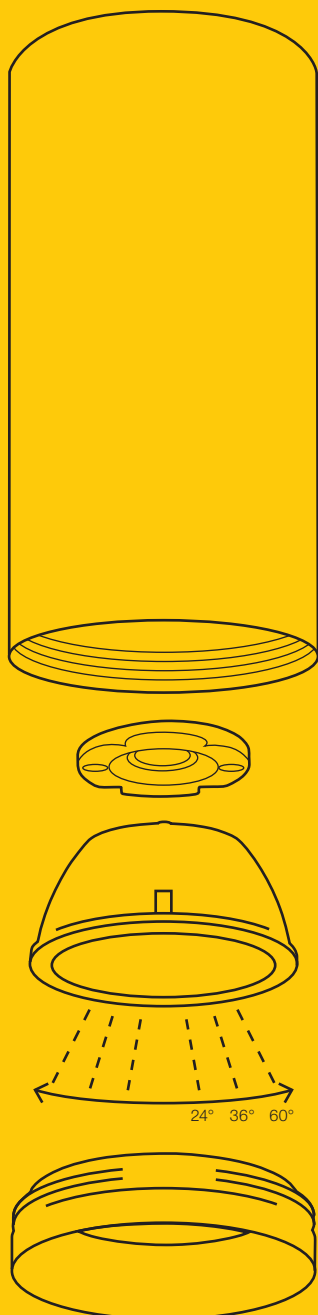

In drei Gehäusegrößen mit Hochleistungs LED-Modul in drei Lichtfarben verfügbar.

Durch den verbauten LED-Treiber sind alle Spotlights für den direkten Anschluss an 230V Netzspannung geeignet.

Wählbare Linsen mit Halb-streuwinkeln von 24°-60°.

Dekoring als sichtbarer Abschluss wählbar.

## SPOTLIGHTS

NUMINOS® Spotlights sind als schwenkbarer oder starrer Deckenspot, Pendelleuchte und als Spot für 3-Phasen Schienensysteme erhältlich.

# SYMBOLERKLÄRUNG



## Empfehlungen

Zeigt Zubehör- und Leuchtmittelpfehlungen der jeweiligen Produkte

MIX  
match

## Mix & Match

Kennzeichnet individuell kombinierbare Produkte



## Energieeffizienzklasse

„Diese Leuchte ist geeignet für Leuchtmittel der Energieeffizienzklassen ...“

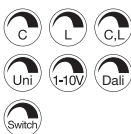

Dimmbar mit:

- **C** = Phasenabschnittsdimmer
- **L** = Phasenanschnittsdimmer
- **Uni** = Universaldimmer
- **1-10 V**
- **Dali** = Dali Bussystem
- **Switch** = Schalter/Taster bzw. Touch Control an der Leuchte



Schutzklassen

- Schutzklasse I / Schutzleiter
- Schutzklasse II / Schutz durch doppelte oder verstärktsolierung
- Schutzklasse III / Schutz durch Kleinspannung



IP-Schutzart:

Gibt die Eignung elektrischer Betriebsmittel für verschiedene Umgebungsbedingungen an.



IK-Stoßfestigkeitsgrad :

Der IK-Stoßfestigkeitsgrad ist ein Maß für die Widerstandsfähigkeit von Gehäusen elektrischer Betriebsmittel gegen mechanische Beanspruchung, insbesondere Stoßbeanspruchung.



Halbstreuwinkel:

Beschreibt den Ausstrahlungswinkel in Grad. Je kleiner der Winkel desto stärker wird das Licht gebündelt.



Dreh- und Schwenkbarkeit in Grad:

- Drehbereich
- Schwenkbereich
- Kardanisch

UGR

Unified Glare Rating:

Je niedriger der UGR-Wert, desto geringer die psychologische Blendung.



Lichtstromerhalt:

Beschreibt, um wie viel der Lichtstrom einer LED im angegebenen Zeitraum abnimmt.



Pendelkabelänge in cm



Netzkabellänge in cm  
Zuleitungslänge in cm (bei offenem Kabelende)



Form der Einbauöffnung



Angabe der Einbautiefe



Überfahrbarkeit des Produktes gegeben



Gewichtsbelaftbarkeit des Produkts bis zum angegebenen Wert in Tonnen. Messungen basieren auf Betoneinbau.



Erlaubt die Montage eines elektrischen Betriebsgeräts auf Werkstoffen, deren Entflammverhalten nicht bekannt ist.



Durchverdrahtung möglich



Unabhängiger Konverter:  
Betriebsgerät auch zur Verwendung außerhalb von Leuchten



Kurzschlussfestes Sicherheitsbetriebsgerät



Einsatz ausschließlich für Innenräume  
Ungeeignet für die Anwendung in Innenräumen



Connected Lighting:  
Kennzeichnet smarte Produkte, die folgende Protokolle verwenden:  
· Zigbee®  
· DALI  
· Bluetooth



CCT-Schalter:

Mittels eingebautem CCT-Schalter kann die Lichtfarbe bei der Installation von 2700K, 3000K, 4000K auf 6500K gewechselt werden.



Kennzeichnet Leuchten mit RGB+W und RGB (Rot-Grün-Blau + Weiß und Rot-Grün-Blau)



Dim-to-Warm:

Durch das Dimmen verändert sich die Lichtfarbe von kaltweiß zu warmweiß.



- Produkte mit eingebauten LEDs
- Produkte mit Lampenfassung

## KS Licht- u. Elektrotechnik GmbH – für Sie vor Ort in Essen!



Link zum Multi-Brand Business Leuchten Onlineshop  
unter [www.business.KS-Licht.de](http://www.business.KS-Licht.de)

Ihre Business-Vorteile bei KS Licht erleichtern Ihnen die tägliche Arbeit.

Nutzen Sie unseren KS Multi-Brand Business Leuchten Onlineshop unter [www.business.KS-Licht.de](http://www.business.KS-Licht.de) und profitieren Sie von folgenden Vorteilen und Funktionen:

- Aktuelle Sonderangebote und Neuheiten
- Onlineprüfung der Warenverfügbarkeit
- Alle Ersatzteile bequem finden und bestellen
- Schnellbestellformular zur schnellen Erfassung Ihres Auftrages
- Alle Kataloge zum Downloaden oder als Online-Blätterkatalog mit Produktlinks
- Ausschreibungstexte, Lichtverteilungskurven/LDT-Plugins und Schnellrechentabellen
- Einfache Produktsuche durch detaillierte Filterfunktionen
- Konfiguratoren für Leuchtensysteme
- Anzeige Ihrer individuellen Einkaufskonditionen, Liefer- und Zahlungsbedingungen
- Dropshipping-Lieferung direkt an Ihre Kunden (Erfassung der Lieferadressen online möglich)
- Passende Produktempfehlungen für Leuchtmittel, Zubehör, Treiber, EVGs u. ä.
- Anzeige von Alternativprodukten und Produktfamilien/Varianten
- Onlinechat mit unseren Beratern für Ihre Fragen
- Online-Archiv Ihrer bereits getätigten Onlinebestellungen
- Restpostenangebote zu Tiefstpreisen

---

### Vertrauliche Kundeninformationen:

Alle Preise verstehen sich zuzüglich der gesetzlichen Mehrwertsteuer von zurzeit 19%.

Die angeführten Verkaufspreise sind Preisempfehlungen. Die Euro-Preise dienen als Kalkulationshilfe für den Fachhandel. Mit Erscheinen dieser Preisliste sind die Preise in allen bisher erschienenen Preislisten ungültig.

Unsere Leuchtenpreise verstehen sich grundsätzlich ohne Leuchtmittel es sei denn, die Produktbeschreibung weist auf die Lieferung incl. Leuchtmittel hin. Bestückungsangaben (Lampenleistung) beziehen sich auf Maximalwerte.

Die in diesem Katalog enthaltenen Abbildungen und Angaben dienen nur der Veranschaulichung und sind unverbindlich in Farbe, Form, Ausführung und technischen Daten.

Der Versand erfolgt generell unfrei ab Werk.

Sonderanfertigungen jeglicher Art, auf Kundenwunsch zusammengesetzte Komponenten unseres Lieferprogramms sowie Lampen sind vom Umtausch ausgeschlossen. Bei Bestellungen unter einem Bestellwert von 70,00 € wird ein Mindermengenzuschlag von 8,00 € berechnet.

Bei der Bestellung geben Sie bitte stets die Artikelnummer sowie Farbe und Stückzahl an. Dies erspart Rückfragen und Fehler.

Für eilige Bestellungen bieten wir Ihnen, Warenverfügbarkeit im Lager vorausgesetzt und Auftragseingang bis gegen 12.00 Uhr, folgende Lieferarten an:

- Over-Night-Lieferung bis 10.30 Uhr oder 12.00 Uhr in Deutschland mittels Express-Versand
- Lieferung am gleichen Tag mittels Direktfahrt zum Bestimmungsort

Über die Kosten geben wir Ihnen gerne im Einzelfall Auskunft.

### Öffnungszeiten:

Montag - Donnerstag durchgehend von 08.00 Uhr bis 16.30 Uhr  
Freitag durchgehend von 08.00 Uhr bis 15.00 Uhr

Während dieser Zeit erreichen Sie unser **Verkaufsteam** unter der Tel.-Nr. 0201-899 24-0  
Für Ihre **Fax-Bestellung** steht Ihnen die Fax-Nummer 0201-899 24 124 zur Verfügung.  
Per **Email** erreichen Sie uns unter [Verkauf@KS-Germany.com](mailto:Verkauf@KS-Germany.com).

Unsere **AGB** stellen wir Ihnen gerne auf Anfrage zur Verfügung. Sie finden diese auch auf der Rückseite unseres Anschreibens sowie **online** unter [www.ks-germany.com/de/agb](http://www.ks-germany.com/de/agb). Entgegenstehende Einkaufsbedingungen erkennen wir nicht an.

**KS Licht- u. Elektrotechnik GmbH, Manderscheidstr. 8c, 45141 Essen**

Ein großer Teil der in diesem Katalog vorgestellten Produkte ist durch Warenzeichen, Geschmacksmuster, Gebrauchsmuster oder Patente geschützt. Ein Verstoß gegen diese Schutzrechte oder eine Verwendung von Text- und Layoutgestaltung sowie urheberrechtlich geschützten Bildern ohne unsere Genehmigung wird gerichtlich verfolgt. Die in diesem Katalog enthaltenen Abbildungen und Angaben dienen nur der Veranschaulichung und sind unverbindlich in Farbe, Form, Ausführung und technischen Daten. Bei sämtlichen Produktbeschreibungen/-angaben bleiben Änderungen und Irrtümer daher vorbehalten. Alle Produkte unseres Sortiments unterliegen einer strengen Qualitätssicherung und erfüllen die allgemein gültigen Normen. Dieser Katalog beinhaltet ein allgemeines Sortiment und ist nicht landesspezifisch ausgelegt. Etwaige Abweichungen von landesspezifischen Vorgaben sind vor der Bestellung zu klären. SLV haftet nicht für gegebenenfalls abweichende technische Normen. Alle Gewichts- und Längenangaben sind in kg bzw. in cm angegeben, sofern nicht anders bezeichnet. Technische Änderungen vorbehalten!

Die Präsentation unserer Leuchten mit realistischen und beispielhaften Anwendungsfotos wird ermöglicht durch das freundliche Entgegenkommen und die Zustimmung der Eigentümer oder Gestalter der jeweils vordergründig in den Bildern zu sehenden Umgebungen. All jenen, die durch ihr Einverständnis zur Entstehung und Verwendung unserer Fotos beigetragen haben, sei an dieser Stelle nochmals herzlich gedankt!

Mit Erscheinen dieses Katalogs sind die Preise in den bisher erschienenen Listen und Katalogen ungültig. SLV ist berechtigt, die jeweilige Preisliste an sich verändernde Marktbedingungen, bei erheblichen Veränderungen in den Beschaffungskosten, Änderungen der Umsatzsteuer oder der Beschaffungspreise, anzupassen.

Alle Preisangaben verstehen sich als unverbindliche Preisempfehlung (UVP) in Euro ohne MwSt.

Herausgeber  
SLV GmbH, Deutschland  
Daimlerstraße 21-23  
52531 Übach-Palenberg  
T +49 (0) 2451 4833 - 0  
slv.com

Copyright  
© SLV GmbH, 2023





KS Licht- u. Elektrotechnik GmbH  
Manderscheidstr. 8c  
45141 Essen

Tel.: +49 (0)201-89924-0  
Fax: +49 (0)201-89924-124

Internet: [www.KS-Germany.com](http://www.KS-Germany.com)  
Email: [Verkauf@KS-Germany.com](mailto:Verkauf@KS-Germany.com)