



BIG WHITE[®]

SLV LIGHTING CATALOGUE 2024

LEUCHTEN



MEDO® PRO

Wand- und Deckenleuchten (CW)



NEW

Abhängeset exkl.

Auch mit prismatischer Optik
erhältlich und mit UGR<19
besonders blendfrei

Hervorragender
Farbwiedergabeindex
CRI>90

Farbtemperatúrauswahl
via CCT-Switch
(3000 / 4000K)

Die transparente Rückseite
sorgt für einen erhöhten
indirekten Lichtanteil



Dank EasyBase
besonders leicht
und schnell zu
installieren

ATMOSPHERISCHE BELEUCHTUNG





*Die neuen MEDO® Varianten
bringen dank des indirekten
Lichtanteils auch den Hinter-
grund zum Strahlen. Dadurch
entsteht eine angenehme,
gleichmäßige und entblendete
Ausleuchtung Ihrer Räume.*

PRISMATISCHE OPTIK (UGR<19)

MEDO® PRO 30 CW, DALI, UGR<19







220-240V ~50/60Hz
Material: Aluminium / Polystyrol (PS)

		IP50	250mA	10W	CCT 3000 / 4000K	1250 / 1250lm	1007284 ● 329,00 EUR	
							1007285 ● 329,00 EUR	

MEDO® PRO 30 CW, Phase, UGR<19







220-240V ~50/60Hz
Material: Aluminium / Polystyrol (PS)

		IP50	250mA	10W	CCT 3000 / 4000K	1250 / 1250lm	1007288 ● 299,00 EUR	
							1007289 ● 299,00 EUR	

MEDO® PRO 40 CW, DALI, UGR<19







220-240V ~50/60Hz
Material: Aluminium / Polystyrol (PS)

		IP50	500mA	19W	CCT 3000 / 4000K	2400 / 2500lm	1007292 ● 449,00 EUR	
							1007293 ● 449,00 EUR	

MEDO® PRO 40 CW, Phase, UGR<19



220-240 V ~50/60Hz
Material: Aluminium / Polystyrol (PS)

		IP50	500mA	19W	CCT 3000 / 4000K	2400 / 2500lm	1007296 ● 349,00 EUR	
							1007297 ● 349,00 EUR	



MEDO® PRO 60
CW, DALI, UGR<19



220-240V ~50/60Hz
Material: Aluminium / Polystyrol (PS)

		IP50	1000mA	39W	CCT 3000 / 4000K	5000 / 5100lm	1007300 ● 699,00 EUR	
							1007301 ● 699,00 EUR	

MEDO® PRO 60
CW, Phase, UGR<19



220-240V ~50/60Hz
Material: Aluminium / Polystyrol (PS)

		IP50	1000mA	37W	CCT 3000 / 4000K	5000 / 5100lm	1007304 ● 629,00 EUR	
							1007305 ● 629,00 EUR	

MEDO® PRO 90
CL, DALI, UGR<19



220-240V ~50/60Hz
Material: Aluminium / Polystyrol (PS)

		IP50	1000mA	75W	CCT 3000 / 4000K	9400 / 9700lm	1007308 ● 1.449,00 EUR	
							1007309 ● 1.449,00 EUR	

MEDO® PRO 90
CL, Phase, UGR<19



220-240V ~50/60Hz
Material: Aluminium / Polystyrol (PS)

		IP50	1000mA	74W	CCT 3000 / 4000K	9400 / 9700lm	1007312 ● 1.249,00 EUR	
							1007313 ● 1.249,00 EUR	

Alle MEDO® PRO
Varianten sind
BEG-förderfähig

OPALE OPTIK (UGR<25)

MEDO® PRO 30 CW, DALI



220-240V ~50/60Hz
Material: Aluminium / Polystyrol (PS)

		IP50	250mA	10W	CCT 3000 / 4000K	1350 / 1350lm	1007286 ● 329,00 EUR	
							1007287 ● 329,00 EUR	

MEDO® PRO 30 CW, Phase



220-240V ~50/60Hz
Material: Aluminium / Polystyrol (PS)

		IP50	250mA	10W	CCT 3000 / 4000K	1350 / 1350lm	1007290 ● 299,00 EUR	
							1007291 ● 299,00 EUR	

MEDO® PRO 40 CW, DALI



220-240V ~50/60Hz
Material: Aluminium / Polystyrol (PS)

		IP50	500mA	19W	CCT 3000 / 4000K	2650 / 2650lm	1007294 ● 449,00 EUR	
							1007295 ● 449,00 EUR	

MEDO® PRO 40 CW, Phase



220-240V ~50/60Hz
Material: Aluminium / Polystyrol (PS)

		IP50	500mA	19W	CCT 3000 / 4000K	2650 / 2650lm	1007298 ● 349,00 EUR	
							1007299 ● 349,00 EUR	





MEDO® PRO 60 CW, DALI



220-240V ~50/60Hz
Material: Aluminium / Polystyrol (PS)

		IP50	1000mA	39W	CCT 3000 / 4000K	5450 / 5500lm	1007302 ● 699,00 EUR	
							1007303 ● 699,00 EUR	

MEDO® PRO 60 CW, Phase



220-240V ~50/60Hz
Material: Aluminium / Polystyrol (PS)

		IP50	1000mA	37W	CCT 3000 / 4000K	5450 / 5500lm	1007306 ● 629,00 EUR	
							1007307 ● 629,00 EUR	

MEDO® PRO 90 CL, DALI



220-240V ~50/60Hz
Material: Aluminium / Polystyrol (PS)

		IP50	1000mA	75W	CCT 3000 / 4000K	11000 / 11200lm	1007310 ● 1.449,00 EUR	
							1007311 ● 1.449,00 EUR	

MEDO® PRO 90 CL, Phase



220-240V ~50/60Hz
Material: Aluminium / Polystyrol (PS)

		IP50	1000mA	74W	CCT 3000 / 4000K	11000 / 11200lm	1007314 ● 1.249,00 EUR	
							1007315 ● 1.249,00 EUR	



Abhängeset 1,5 m	schwarz	135250	44,75 EUR
	weiß	135251	44,75 EUR
	grau	135254	44,75 EUR
Abhängeset 5 m	schwarz	1001952	99,00 EUR
	weiß	1001950	99,00 EUR
	grau	1001951	99,00 EUR

MEDO® PRO 60
1006417 (DC)

MEDO® PRO 40
1006414 (DC)



ATMOSPHERISCHE BELEUCHTUNG

Die neuen MEDO® Varianten bringen dank des indirekten Lichtanteils auch den Hintergrund zum Strahlen. Dadurch entsteht eine angenehme, gleichmäßige und entblendete Ausleuchtung Ihrer Räume.

MEDO® PRO

Wand- und Deckenleuchte (CW), DC



NEW



Dank EasyBase
besonders leicht
und schnell zu
installieren

Abhängeset exkl.



Mit prismatischer Optik
und UGR<19
besonders blendfrei

Die transparente Rückseite
sorgt für einen erhöhten
indirekten Lichtanteil

Hervorragender
Farbwiedergabeindex
CRI>90



NOTBELEUCHTUNG

Mit MEDO® PRO DC profitieren Sie von allen technischen Vorteilen der prismatischen MEDO® PRO Version mit UGR<19. Dank des DC-fähigen integrierten Treibers können Sie sich zudem darauf verlassen, dass die Leuchten auch für den Notstrombetrieb geeignet sind und Ihnen weiterhin wegweisend leuchten werden.

MEDO® PRO 60
1006417 (DC)

MEDO® PRO 30
1006411 (DC)



Finden Sie noch mehr
Inspirationen in unserer
MEDO® Broschüre



MEDO® PRO 30 CW, DALI, UGR<19, DC



220-240V ~50/60Hz
Material: Aluminium / Polystyrol (PS)

		IP50	250mA	10W	CCT 3000 / 4000K	1250 / 1250lm	1006411 ● 379,00 EUR
							1006412 ● 379,00 EUR



MEDO® PRO 40 CW, DALI, UGR<19, DC



220-240V ~50/60Hz
Material: Aluminium / Polystyrol (PS)

		IP50	500mA	19W	CCT 3000 / 4000K	2400 / 2500lm	1006414 ● 449,00 EUR
							1006415 ● 449,00 EUR



MEDO® PRO 60 CW, DALI, UGR<19, DC



220-240V ~50/60Hz
Material: Aluminium / Polystyrol (PS)

		IP50	1000mA	37W	CCT 3000 / 4000K	5000 / 5100lm	1006417 ● 749,00 EUR
							1006418 ● 749,00 EUR



MEDO® PRO 90 CL, DALI, UGR<19, DC



220-240V ~50/60Hz
Material: Aluminium / Polystyrol (PS)

		IP50	1000mA	75W	CCT 3000 / 4000K	9400 / 9700lm	1006420 ● 1.549,00 EUR
							1006421 ● 1.549,00 EUR



⊕			
Abhängeset 1,5 m	schwarz	135250	44,75 EUR
	weiß	135251	44,75 EUR
	grau	135254	44,75 EUR
Abhängeset 5m	schwarz	1001952	99,00 EUR
	weiß	1001950	99,00 EUR
	grau	1001951	99,00 EUR

MEDO® 60
1007322

MEDO® 90
1007325



ATMOSPHERISCHE BELEUCHTUNG

Die neuen MEDO® Varianten bringen dank des indirekten Lichtanteils auch den Hintergrund zum Strahlen. Dadurch entsteht eine angenehme, gleichmäßige und entblendete Ausleuchtung Ihrer Räume.



MEDO®
Wand- und Deckenleuchten (CW)



NEW

Abhängeset exkl.



Dank EasyBase
besonders leicht
und schnell zu
installieren

Hervorragender
Farbwiedergabeindex
CRI>90

Farbtemperatúrauswahl
via CCT-Switch
(2700 / 3000 / 4000K)

Die transparente Rückseite
sorgt für einen erhöhten
indirekten Lichtanteil



MEDO® 30
1007317





MEDO® 30 CW, Phase



220-240V ~50/60Hz
Material: Aluminium / Polystyrol (PS)



IP50 250mA 12W CCT 2700 / 3000 / 4000K 1050 / 1100 / 1200lm

1007316 ● 265,00 EUR
1007317 ● 265,00 EUR
1007318 ● 265,00 EUR



MEDO® 40 CW, Phase



220-240V ~50/60Hz
Material: Aluminium / Polystyrol (PS)



IP50 500mA 20W CCT 2700 / 3000 / 4000K 2100 / 2200 / 2350lm

1007319 ● 294,00 EUR
1007320 ● 294,00 EUR
1007321 ● 294,00 EUR



MEDO® 60 CW, Phase



220-240V ~50/60Hz
Material: Aluminium / Polystyrol (PS)



IP50 1000mA 39W CCT 2700 / 3000 / 4000K 4050 / 4250 / 4550lm

1007322 ● 559,00 EUR
1007323 ● 559,00 EUR
1007324 ● 559,00 EUR



MEDO® 90 CL, Phase



220-240V ~50/60Hz
Material: Aluminium / Polystyrol (PS)



IP50 1000mA 79W CCT 2700 / 3000 / 4000K 8300 / 8700 / 9350lm

1007325 ● 1.099,00 EUR
1007326 ● 1.099,00 EUR
1007327 ● 1.099,00 EUR



Abhängeset 1,5 m	schwarz	135250	44,75 EUR
	weiß	135251	44,75 EUR
	grau	135254	44,75 EUR
Abhängeset 5 m	schwarz	1001952	99,00 EUR
	weiß	1001950	99,00 EUR
	grau	1001951	99,00 EUR

MEDO®: SO GELINGT DIE INSTALLATION

Effizienz ist auch bei der Installation aller neuen MEDO® Varianten Programm, denn diese erfolgt dank unserer EasyBase besonders schnell und unkompliziert. Nutzen Sie die EasyBase direkt als Schablone für die Bohrlöcher und verdrahten diese direkt nach dem Festschrauben. Danach nur noch die Farbtemperatur via CCT-Switch an der Leuchte wählen, auf die grünen Markierungen achten und die Leuchte problemlos einklicken.

DECKENLEUCHTEN

EasyBase an der Decke verschrauben

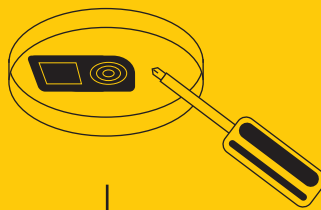

EasyBase verdrahten



Via CCT-Switch Farbtemperatur wählen und die Leuchte einrasten, dabei auf die grünen Markierungen achten

MEDO® 60 und MEDO® 90 werden zusätzlich mit der vorhandenen Sicherungskette befestigt

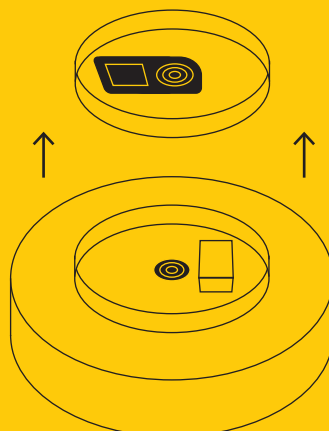

Dank EasyBase
besonders leicht
und schnell zu
installieren

EINBAULEUCHTEN RAHMENLOS

EINBAULEUCHTEN EINBAURAHMEN

Einbautopf in der Decke
platzieren

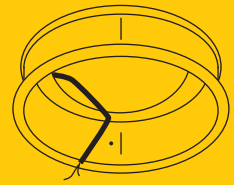
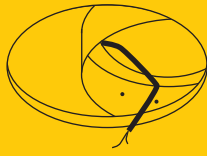

Montageplatten platzieren
und festschrauben

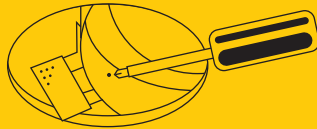

Montageplatte mit der
Decke verschrauben und
die Decke verspachteln

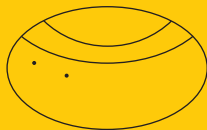
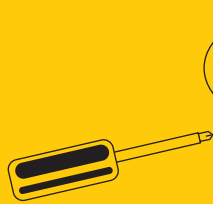

LED Treiber verbinden

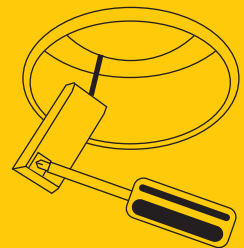
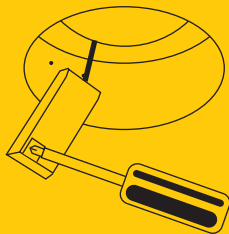

LED Modul einsetzen und via
CCT-Switch Farbtemperatur wählen

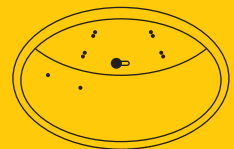

Abdeckung einsetzen

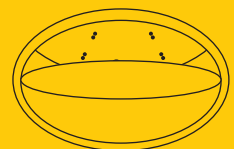

MEDO® 60
1002882

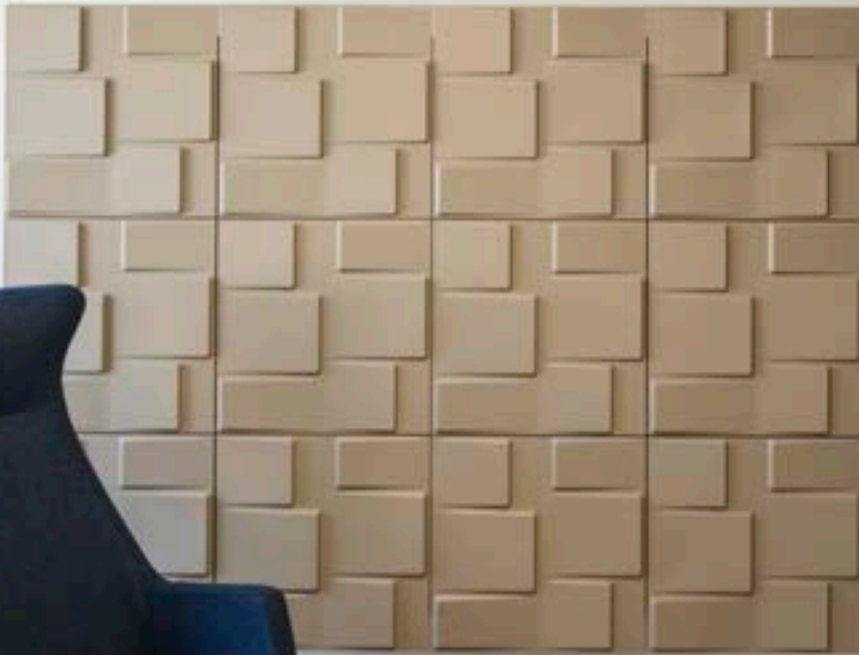
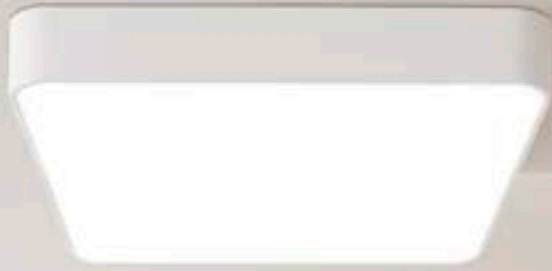



MEDO®
Deckenleuchten (CL)



Abhängeset exkl.

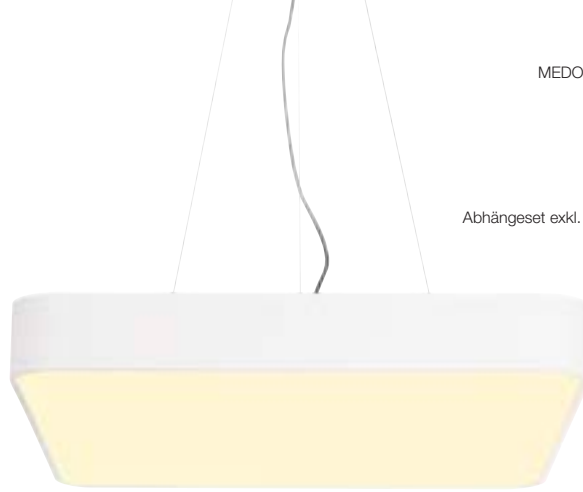

MEDO® 60
CL, Quadratisch, 1-10V



220-240V ~50/60Hz
Material: Aluminium / Acryl

		IP20	1000mA	39W	3000K	3800lm	1000726	499,00 EUR	
--	--	------	--------	-----	-------	--------	---------	------------	--

MEDO® 60
CL, Quadratisch, DALI



220-240V ~50/60Hz
Material: Aluminium / Acryl

		IP20	1000mA	39W	3000K	3800lm	1002882	549,00 EUR	
--	--	------	--------	-----	-------	--------	---------	------------	--

⊕			
Abhängeset 1,5 m	schwarz	135250	44,75 EUR
	weiß	135251	44,75 EUR
	grau	135254	44,75 EUR
Abhängeset 5 m	schwarz	1001952	99,00 EUR
	weiß	1001950	99,00 EUR
	grau	1001951	99,00 EUR



MEDO® RING 60
133840





MEDO® RING Pendelleuchten (PD)



MEDO® RING
in den Größen 60 und 90

MEDO® RING 60 PD, 1-10V



220-240V ~50/60Hz
Material: Aluminium / Polymethylacrylat (PMMA)



IP20 700mA 33W 3000K 2200lm

133840 699,00 EUR
133841 699,00 EUR



MEDO® RING 90 PD, 1-10V

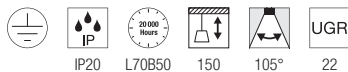

220-240V ~50/60Hz
Material: Aluminium / Polymethylacrylat (PMMA)

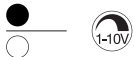

IP20 1200mA 56W 3000K 4900lm

133850 869,00 EUR
133851 869,00 EUR



MEDO® RING 60 PD, DALI

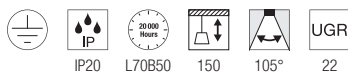

220-240V ~50/60Hz
Material: Aluminium / Polymethylacrylat (PMMA)

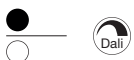

IP20 700mA 34W 3000K 2200lm

1002890 729,00 EUR
1002891 729,00 EUR



MEDO® 60
1001907

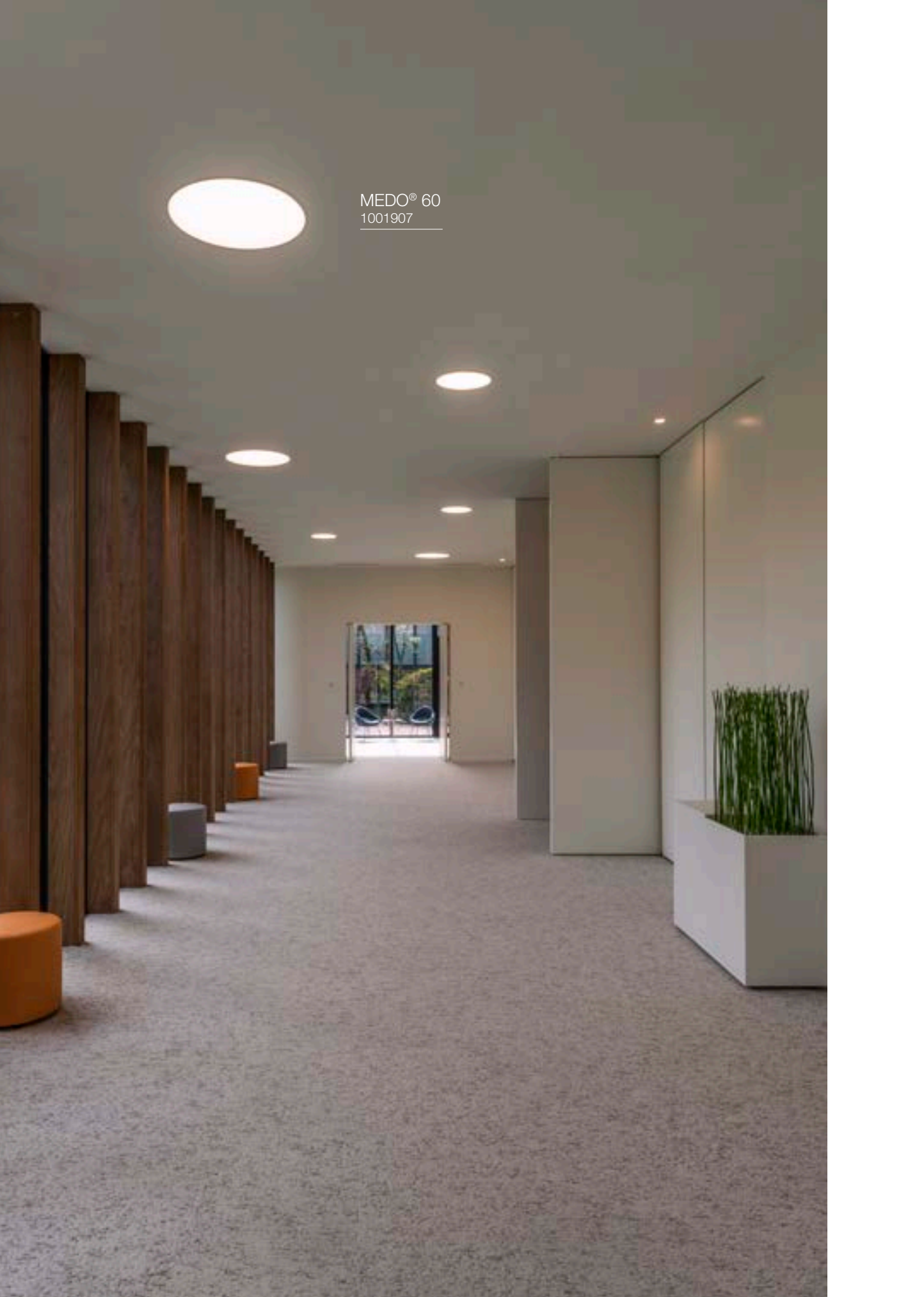

MEDO®
Einbauleuchten (EL)



MEDO® 30, 40 und 60
EL, Rahmenlos



Farbtemperatúrauswahl
via CCT-Switch
(3000 / 4000K)



MEDO® 30, 40 und 60
EL, Einbaurahmen



RAHMENLOS

MEDO® 30 EL, Rahmenlos

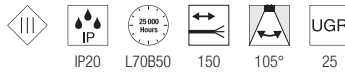

Material: Aluminium / Polymethylacrylat (PMMA)

○ - IP20 350mA 14W CCT 3000 / 4000K 1500 / 1600lm **1001901 209,00 EUR**



MEDO® 40 EL, Rahmenlos

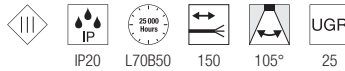

Material: Aluminium / Polymethylacrylat (PMMA)

○ - IP20 700mA 28W CCT 3000 / 4000K 3100 / 3300lm **1001902 235,00 EUR**



MEDO® 60 EL, Rahmenlos

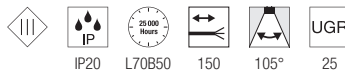

Material: Aluminium / Polymethylacrylat (PMMA)

○ - IP20 1000 / 1050mA 36W CCT 3000 / 4000K 4700 / 5000lm **1001903 499,00 EUR**



LED-Treiber sind nicht inkludiert
und separat erhältlich. Finden Sie
den passenden Treiber hier:



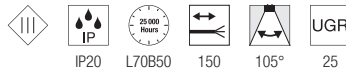

EINBAURAHMEN

MEDO® 30
EL, Einbaurahmen

Material: Aluminium / Polymethylacrylat (PMMA)

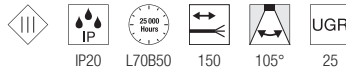
○ - IP20 350mA 14W CCT 3000 / 4000K 1500 / 1600lm **1001905** **219,00 EUR**MEDO® 40
EL, Einbaurahmen

Material: Aluminium / Polymethylacrylat (PMMA)

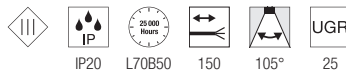
○ - IP20 700mA 28W CCT 3000 / 4000K 3100 / 3300lm **1001906** **249,00 EUR**MEDO® 60
EL, Einbaurahmen

Material: Aluminium / Polymethylacrylat (PMMA)

○ - IP20 1000 / 1050mA 38W CCT 3000 / 4000K 4700 / 5000lm **1001907** **549,00 EUR**

LED-TREIBER



LED TREIBER 250-700mA, 1-10V / DALI INKL. ZUGENTLASTUNG MEDO® 30 + 60	weiß	20W	1-10V / DALI	L: 15 cm, B: 5,2 cm, H: 2,8 cm	1002423	85,00 EUR
LED TREIBER 500-1050mA, 1-10V / DALI INKL. ZUGENTLASTUNG MEDO® 40	weiß	40W	1-10V / DALI	L: 14,2 cm, B: 4,4 cm, H: 3 cm	1002424	90,00 EUR
LED TREIBER 700mA INKL. ZUGENTLASTUNG MEDO® 40	weiß	40W	C	L: 14,5 cm, B: 4 cm, H: 3 cm	1005446	45,00 EUR
LED TREIBER 1050mA INKL. ZUGENTLASTUNG MEDO® 30 + 60	weiß	40W	C	L: 16,6 cm, B: 5,2 cm, H: 2,4 cm	464804	57,00 EUR
LED TREIBER 700 / 900 / 1000mA INKL. ZUGENTLASTUNG MEDO® 30 + 40 + 60	weiß	40W	-	L: 12,3 cm, B: 7,9 cm, H: 3 cm	1006120	57,00 EUR

MEDO®

ÜBERSICHT



MEDO® PRO
CW

MEDO® PRO (DC)
CW

MEDO®
CW

Größen	30 40 60 90	30 40 60 90	30 40 60 90
Abhängeset	1,5 5 m (exkl.)	1,5 5 m (exkl.)	1,5 5 m (exkl.)
EasyBase	✓	✓	✓
CCT Switch	✓	✓	✓
DALI	✓	✓	-
Phase	C	-	C
1-10V	-	-	-
UGR	19 25	19	22 25
DC	-	✓	-
BEG-Förderung	✓	✓	-

LED-Treiber sind nicht inkludiert und separat erhältlich

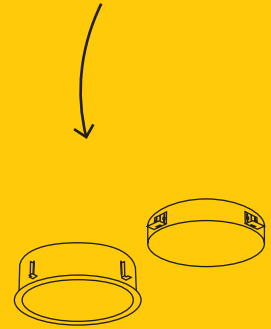
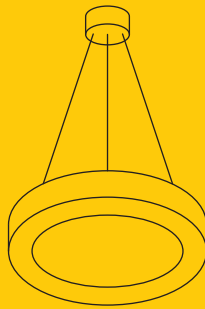
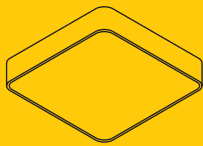

MEDO®
CL, QUADRATISCH

MEDO® RING
PD

MEDO®
EL, RAHMENLOS | EINABAURAHMEN

	60	60	30 40 60
	1,5 5 m (exkl.)	1,5 m (inkl.)	-
	-	-	-
	-	-	✓
	✓	✓	✓ *
	-	-	✓ *
	✓	✓	✓ *
	22	22	25
	-	-	-
	-	-	-

*Treiberabhängig

MEDO® GRÖSSEN

EINBAULEUCHTEN

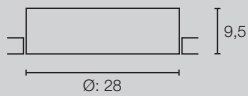

Einbaumaße:
Ø: 29 cm T: 13 cm

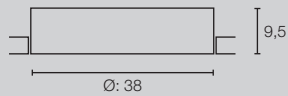

Einbaumaße:
Ø: 39 cm T: 13 cm

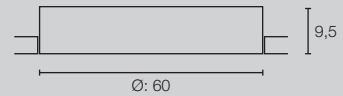

Einbaumaße:
Ø: 61 cm T: 16 cm

MEDO® 30
EL, RAHMENLOS

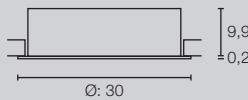

Einbaumaße:
Ø: 29 cm T: 13 cm

MEDO® 40
EL, RAHMENLOS

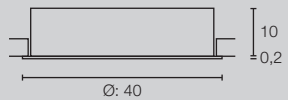

Einbaumaße:
Ø: 39 cm T: 13 cm

MEDO® 60
EL, RAHMENLOS

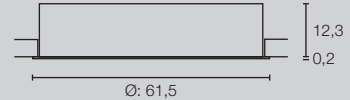

Einbaumaße:
Ø: 61 cm T: 16 cm

MEDO® 30
EL, EINBAURAHMEN

MEDO® 40
EL, EINBAURAHMEN

MEDO® 60
EL, EINBAURAHMEN

DECKENLEUCHE

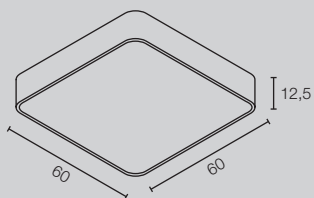

MEDO® 60
CL, QUADRATISCH

PENDELLEUCHTEN

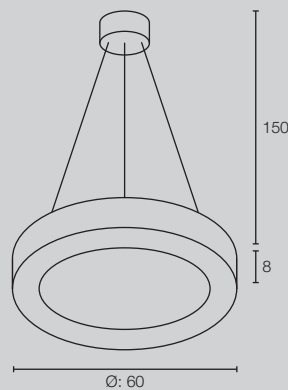

MEDO® RING 60
PD

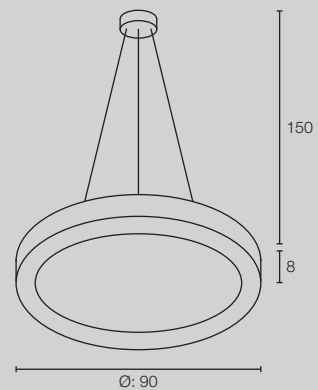

MEDO® RING 90
PD



Alle Deckenleuchten
sind auch als
Pendelleuchten
einsetzbar

WAND- UND DECKENLEUCHTEN

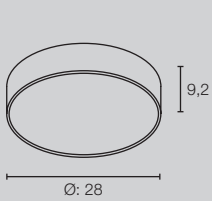

MEDO® PRO 30
CW, DC

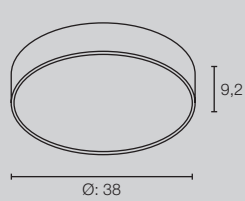

MEDO® PRO 40
CW, DC

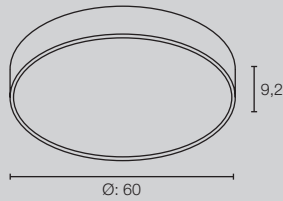

MEDO® PRO 60
CW, DC

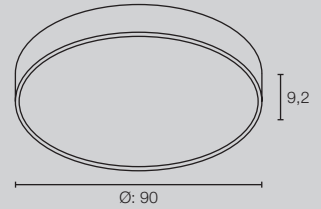

MEDO® PRO 90
CL, DC

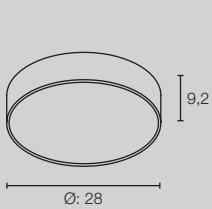

MEDO® PRO 30
CW

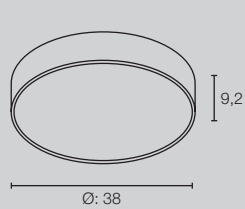

MEDO® PRO 40
CW

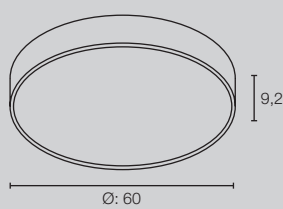

MEDO® PRO 60
CW

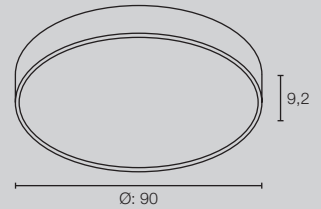

MEDO® PRO 90
CL

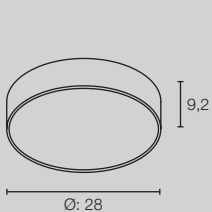

MEDO® 30
CW

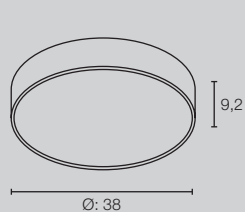

MEDO® 40
CW

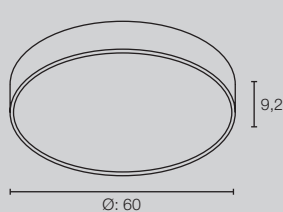

MEDO® 60
CW

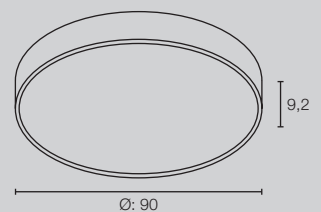

MEDO® 90
CL

SYMBOLERKLÄRUNG



Empfehlungen

Zeigt Zubehör- und Leuchtmittelpfehlungen der jeweiligen Produkte



Netzkabellänge in cm
Zuleitungslänge in cm (bei offenem Kabelende)

MIX
match

Mix & Match

Kennzeichnet individuell kombinierbare Produkte



Form der Einbauöffnung



Angabe der Einbautiefe



Energieeffizienzklasse

„Diese Leuchte ist geeignet für Leuchtmittel der Energieeffizienzklassen ...“



Überfahrbarkeit des Produktes gegeben

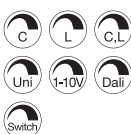

Dimmbar mit:

- **C** = Phasenabschnittsdimmer
- **L** = Phasenanschnittsdimmer
- **Uni** = Universaldimmer
- **1-10 V**
- **Dali** = Dali Bussystem
- **Switch** = Schalter/Taster bzw. Touch Control an der Leuchte



Gewichtsbelaubarkeit des Produkts bis zum angegebenen Wert in Tonnen. Messungen basieren auf Betoneinbau.



Schutzklassen

- Schutzklasse I / Schutzleiter
- Schutzklasse II / Schutz durch doppelte oder verstärktsolierung
- Schutzklasse III / Schutz durch Kleinspannung



Erlaubt die Montage eines elektrischen Betriebsgeräts auf Werkstoffen, deren Entflammverhalten nicht bekannt ist.



IP-Schutzart:

Gibt die Eignung elektrischer Betriebsmittel für verschiedene Umgebungsbedingungen an.



Durchverdrahtung möglich



IK-Stoßfestigkeitsgrad :

Der IK-Stoßfestigkeitsgrad ist ein Maß für die Widerstandsfähigkeit von Gehäusen elektrischer Betriebsmittel gegen mechanische Beanspruchung, insbesondere Stoßbeanspruchung.



Unabhängiger Konverter:
Betriebsgerät auch zur Verwendung außerhalb von Leuchten



Kurzschlussfestes Sicherheitsbetriebsgerät



Einsatz ausschließlich für Innenräume
Ungeeignet für die Anwendung in Innenräumen



Halbstrahlwinkel:

Beschreibt den Ausstrahlungswinkel in Grad. Je kleiner der Winkel desto stärker wird das Licht gebündelt.



Connected Lighting:
Kennzeichnet smarte Produkte, die folgende Protokolle verwenden:
• Zigbee®
• DALI
• Bluetooth



Dreh- und Schwenkbarkeit in Grad:

- Drehbereich
- Schwenkbereich
- Kardanisch



CCT-Schalter:
Mittels eingebautem CCT-Schalter kann die Lichtfarbe bei der Installation von 2700K, 3000K, 4000K auf 6500K gewechselt werden.

UGR

Unified Glare Rating:

Je niedriger der UGR-Wert, desto geringer die psychologische Blendung.



Kennzeichnet Leuchten mit RGB+W und RGB (Rot-Grün-Blau + Weiß und Rot-Grün-Blau)



Lichtstromerhalt:

Beschreibt, um wie viel der Lichtstrom einer LED im angegebenen Zeitraum abnimmt.



Dim-to-Warm:
Durch das Dimmen verändert sich die Lichtfarbe von kaltweiß zu warmweiß.



Pendelkabelänge in cm



- Produkte mit eingebauten LEDs
- Produkte mit Lampenfassung

KS Licht- u. Elektrotechnik GmbH – für Sie vor Ort in Essen!



Link zum Multi-Brand Business Leuchten Onlineshop
unter www.business.KS-Licht.de

Ihre Business-Vorteile bei KS Licht erleichtern Ihnen die tägliche Arbeit.

Nutzen Sie unseren KS Multi-Brand Business Leuchten Onlineshop unter www.business.KS-Licht.de und profitieren Sie von folgenden Vorteilen und Funktionen:

- Aktuelle Sonderangebote und Neuheiten
- Onlineprüfung der Warenverfügbarkeit
- Alle Ersatzteile bequem finden und bestellen
- Schnellbestellformular zur schnellen Erfassung Ihres Auftrages
- Alle Kataloge zum Downloaden oder als Online-Blätterkatalog mit Produktlinks
- Ausschreibungstexte, Lichtverteilungskurven/LDT-Plugins und Schnellrechentabellen
- Einfache Produktsuche durch detaillierte Filterfunktionen
- Konfiguratoren für Leuchtensysteme
- Anzeige Ihrer individuellen Einkaufskonditionen, Liefer- und Zahlungsbedingungen
- Dropshipping-Lieferung direkt an Ihre Kunden (Erfassung der Lieferadressen online möglich)
- Passende Produktempfehlungen für Leuchtmittel, Zubehör, Treiber, EVGs u. ä.
- Anzeige von Alternativprodukten und Produktfamilien/Varianten
- Onlinechat mit unseren Beratern für Ihre Fragen
- Online-Archiv Ihrer bereits getätigten Onlinebestellungen
- Restpostenangebote zu Tiefstpreisen

Vertrauliche Kundeninformationen:

Alle Preise verstehen sich zuzüglich der gesetzlichen Mehrwertsteuer von zurzeit 19%.

Die angeführten Verkaufspreise sind Preisempfehlungen. Die Euro-Preise dienen als Kalkulationshilfe für den Fachhandel. Mit Erscheinen dieser Preisliste sind die Preise in allen bisher erschienenen Preislisten ungültig.

Unsere Leuchtenpreise verstehen sich grundsätzlich ohne Leuchtmittel es sei denn, die Produktbeschreibung weist auf die Lieferung incl. Leuchtmittel hin. Bestückungsangaben (Lampenleistung) beziehen sich auf Maximalwerte.

Die in diesem Katalog enthaltenen Abbildungen und Angaben dienen nur der Veranschaulichung und sind unverbindlich in Farbe, Form, Ausführung und technischen Daten.

Der Versand erfolgt generell unfrei ab Werk.

Sonderanfertigungen jeglicher Art, auf Kundenwunsch zusammengesetzte Komponenten unseres Lieferprogramms sowie Lampen sind vom Umtausch ausgeschlossen. Bei Bestellungen unter einem Bestellwert von 70,00 € wird ein Mindermengenzuschlag von 8,00 € berechnet.

Bei der Bestellung geben Sie bitte stets die Artikelnummer sowie Farbe und Stückzahl an. Dies erspart Rückfragen und Fehler.

Für eilige Bestellungen bieten wir Ihnen, Warenverfügbarkeit im Lager vorausgesetzt und Auftragseingang bis gegen 12.00 Uhr, folgende Lieferarten an:

- Over-Night-Lieferung bis 10.30 Uhr oder 12.00 Uhr in Deutschland mittels Express-Versand
- Lieferung am gleichen Tag mittels Direktfahrt zum Bestimmungsort

Über die Kosten geben wir Ihnen gerne im Einzelfall Auskunft.

Öffnungszeiten:

Montag - Donnerstag durchgehend von 08.00 Uhr bis 16.30 Uhr
Freitag durchgehend von 08.00 Uhr bis 15.00 Uhr

Während dieser Zeit erreichen Sie unser **Verkaufsteam** unter der Tel.-Nr. 0201-899 24-0
Für Ihre **Fax-Bestellung** steht Ihnen die Fax-Nummer 0201-899 24 124 zur Verfügung.
Per **Email** erreichen Sie uns unter Verkauf@KS-Germany.com.

Unsere **AGB** stellen wir Ihnen gerne auf Anfrage zur Verfügung. Sie finden diese auch auf der Rückseite unseres Anschreibens sowie **online** unter www.ks-germany.com/de/agb. Entgegenstehende Einkaufsbedingungen erkennen wir nicht an.

KS Licht- u. Elektrotechnik GmbH, Manderscheidstr. 8c, 45141 Essen

Ein großer Teil der in diesem Katalog vorgestellten Produkte ist durch Warenzeichen, Geschmacksmuster, Gebrauchsmuster oder Patente geschützt. Ein Verstoß gegen diese Schutzrechte oder eine Verwendung von Text- und Layoutgestaltung sowie urheberrechtlich geschützten Bildern ohne unsere Genehmigung wird gerichtlich verfolgt. Die in diesem Katalog enthaltenen Abbildungen und Angaben dienen nur der Veranschaulichung und sind unverbindlich in Farbe, Form, Ausführung und technischen Daten. Bei sämtlichen Produktbeschreibungen/-angaben bleiben Änderungen und Irrtümer daher vorbehalten. Alle Produkte unseres Sortiments unterliegen einer strengen Qualitätssicherung und erfüllen die allgemein gültigen Normen. Dieser Katalog beinhaltet ein allgemeines Sortiment und ist nicht landesspezifisch ausgelegt. Etwaige Abweichungen von landesspezifischen Vorgaben sind vor der Bestellung zu klären. SLV haftet nicht für gegebenenfalls abweichende technische Normen. Alle Gewichts- und Längenangaben sind in kg bzw. in cm angegeben, sofern nicht anders bezeichnet. Technische Änderungen vorbehalten!

Die Präsentation unserer Leuchten mit realistischen und beispielhaften Anwendungsfotos wird ermöglicht durch das freundliche Entgegenkommen und die Zustimmung der Eigentümer oder Gestalter der jeweils vordergründig in den Bildern zu sehenden Umgebungen. All jenen, die durch ihr Einverständnis zur Entstehung und Verwendung unserer Fotos beigetragen haben, sei an dieser Stelle nochmals herzlich gedankt!

Mit Erscheinen dieses Katalogs sind die Preise in den bisher erschienenen Listen und Katalogen ungültig. SLV ist berechtigt, die jeweilige Preisliste an sich verändernde Marktbedingungen, bei erheblichen Veränderungen in den Beschaffungskosten, Änderungen der Umsatzsteuer oder der Beschaffungspreise, anzupassen.

Alle Preisangaben verstehen sich als unverbindliche Preisempfehlung (UVP) in Euro ohne MwSt.

Herausgeber
SLV GmbH, Deutschland
Daimlerstraße 21-23
52531 Übach-Palenberg
T +49 (0) 2451 4833 - 0
slv.com

Copyright
© SLV GmbH, 2023





KS Licht- u. Elektrotechnik GmbH
Manderscheidstr. 8c
45141 Essen

Tel.: +49 (0)201-89924-0
Fax: +49 (0)201-89924-124

Internet: www.KS-Germany.com
Email: Verkauf@KS-Germany.com