



TECHNISCH.
FUNKTIONAL.
EFFIZIENT.





KS LICHT und SLV : seit 30 Jahren starke Partner in Sachen Licht

ABHOLZENTRUM IN ESSEN

Seit 30 Jahren ergänzt KS Licht- und Elektrotechnik GmbH die Produkte und Leistungen von SLV mit einer Vielzahl von Serviceleistungen. Wir unterhalten für Sie ein Abholzentrum für SLV Produkte mitten im Herzen des Ruhrgebiets, in dem Sie die bei uns bestellte Ware kurzfristig abholen können.

SLV LEUCHTEN LIVE ERLEBEN

Auf mehr als 300 m² Ausstellungsfläche präsentieren wir Ihnen eine große Auswahl von SLV Leuchten. Hier beraten Sie unsere fachlich geschulten Berater und Lichtplaner persönlich. Gleichzeitig können Sie unsere Ausstellung nutzen, um Ihren Kunden unsere Leuchten in Funktion und Wirkung zu präsentieren. Überzeugen Sie sich von der Qualität unserer Außenleuchten in der Outdoor-Ausstellung.

KOSTENLOSE LICHTPLANUNG

Wir entwickeln mit Ihnen und nach Ihren Bedürfnissen praxisorientierte Lichtlösungen. Ob für Geschäftsräume, Verkaufsräume oder privates Ambiente: Unsere Lichtplaner haben immer die passenden Konzepte für eine bedarfsorientierte und energetisch sinnvolle Lösung parat. Gerne berechnen wir für Sie die Amortisationszeit Ihrer neuen, energiesparenden LED-Beleuchtung.

KS MULTI-BRAND LEUCHTEN ONLINESHOP

In unserem Onlineshop unter www.KS-Licht.de finden Sie:

- Aktuelle Sonderangebote und Neuheiten
- Onlineprüfung der Warenverfügbarkeit
- Schnellbestellformular
- Alle Kataloge zum Downloaden oder als Blätterkatalog mit Produktlinks

KS Licht- u. Elektrotechnik GmbH
Manderscheidtstr. 8c
45141 Essen

Tel.: +49 (0)201-89924-0
Fax: +49 (0)201-89924-124

Onlineshop: www.KS-Licht.de
Internet: www.KS-Germany.com
Email: Verkauf@KS-Germany.com

Besuchen Sie uns vor Ort oder rufen Sie uns an:
Montag - Donnerstag durchgehend von 08.00 Uhr bis 16.30 Uhr
Freitag durchgehend von 08.00 Uhr bis 15.00 Uhr

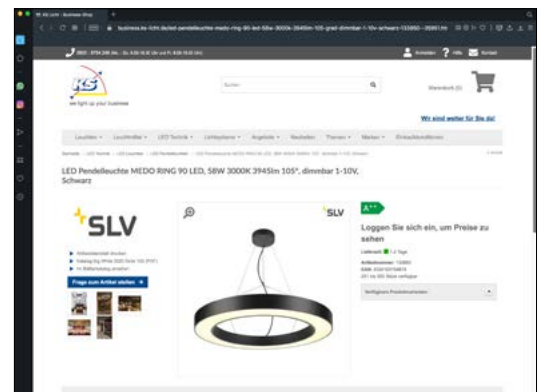

Scannen Sie den Link zu unserem Schnellbestellformular und erhalten Sie aktuelle Informationen über die Warenverfügbarkeit!



www.ks-licht.de/schnellbestellformular

TECHNISCH.
FUNKTIONAL.
EFFIZIENT.

 **SLV**tec

TECHNISCH. FUNKTIONAL. EFFIZIENT.

EDITORIAL

GEKOMMEN UM
ZU BLEIBEN 06

INDOOR

PANEL 08
SURFACE 12
TRACKSPOT 16
DOWNLIGHT 22
UNIVERSAL
DOWNLIGHT 26

INDUSTRY

WATERPROOF 34
INDUSTRY BATTEN 38
HIGHBAY 42

OUTDOOR

OUTDOOR BULKHEAD [46](#)

FLOODI [50](#)

LEUCHTMITTEL

LED TUBES [54](#)

LED STRIPS & MORE

GRAZIA [58](#)

FLEX STRIPS ZUBEHÖR [64](#)

BETRIEBSGERÄTE
& CONTROLLER [70](#)

GEKOMMEN UM ZU BLEIBEN

Als zuverlässiger Partner für Elektroinstallateure und den Fachhandel arbeiten wir kontinuierlich daran, die Bedürfnisse von Ihnen – unseren Kundinnen und Kunden – noch besser zu erfüllen. Als Komplettanbieter werden wir Ihnen ab sofort die passenden technischen Leuchten und Accessoires für Ihr Tagesgeschäft anbieten können. Dafür haben wir unseren Weg der Innovation fortgesetzt und eine komplett neue Marke für technische und funktionale Lösungen entwickelt: SLVtec.

SLVtec



„SLVtec ist unsere Antwort auf die Herausforderungen des Installateurs von heute: hohe Effizienz, zuverlässige Qualität und einfache Installation – ohne Kompromisse.“

Mark Henrik Körner,
CEO SLV Lighting Group



Schnelle und zuverlässige Lieferung
24 h (Deutschland), 48 h (Europa)



5 Jahre Garantie*



Preis und Leistung in
perfektem Einklang



Wir sind Ihr Warenlager
98 % Verfügbarkeit



German Engineering

UNSER VERSPRECHEN

EFFIZIENT UND MULTIFUNKTIONAL

Entdecken Sie unser neues technisches Produktportfolio: SLVtec. Mit modernster LED-Technologie bieten wir energieeffiziente und funktionale Beleuchtungslösungen für den Innen- und Außenbereich. Von Feuchtraumleuchten bis hin zu Hallenstrahlern – unsere Produkte überzeugen mit Qualität und Multifunktionalität. Dank Multi-Color, Multi-Lumen und Multi-Zoom von unseren neuen Leuchten sind Sie flexibel in Ihrer Planung und bestens für Ihr nächstes Projekt ausgestattet.

Entscheiden Sie sich für SLVtec und bestellen Sie jetzt bei Ihrem Fachhändler oder wenden Sie sich vertrauensvoll an unser Vertriebsteam.

UNSER VERSPRECHEN

Auch im Rahmen der SLVtec Produktlinie bekommen Sie qualitativ hochwertige Produkte und profitieren weiterhin von hoher Verfügbarkeit und exzellentem Service. Das optimale Preis-Leistungs-Verhältnis und 5 Jahre Garantie* unterstreichen unser funktionales Produktportfolio.

*Bitte beachten Sie die Garantiebedingungen unter slv.com › Service › Downloads › Garantiebedingungen

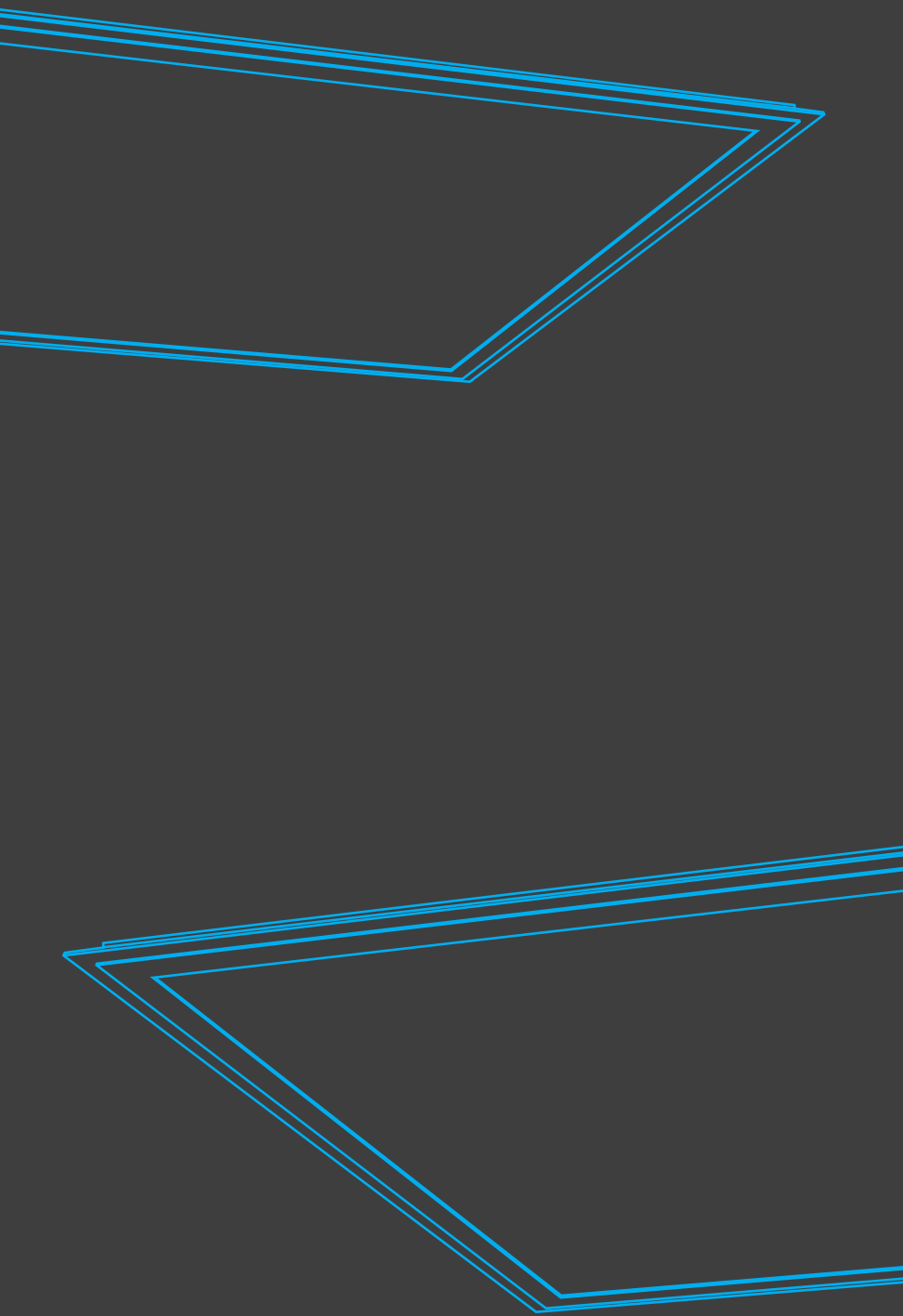

KOMBINIEREN SIE



PANEL



Aufbau- oder Einbau-
Montagerahmen



Beim Kauf eines PANEL ist der Montagerahmen nicht standardmäßig im Lieferumfang enthalten

PANEL

PRODUKTVORTEILE

Hohe Energieeinsparung dank einer Effizienz bis zu 126 lm/W

Einsetzbar als Bürobeleuchtung dank UGR<19

Einfache Änderung der Lichtfarbe mittels DIP-Schalter

Solide Konstruktion und homogenes Licht

Der externe Treiber ermöglicht Flexibilität und eine einfache Installation

Alle Varianten können auch als Pendelleuchte eingesetzt werden.



Als besonders
blendfreie UGR<19
Versionen
erhältlich

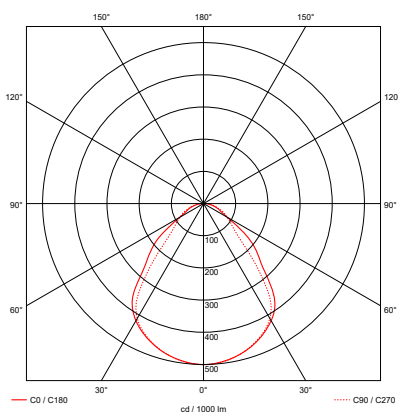
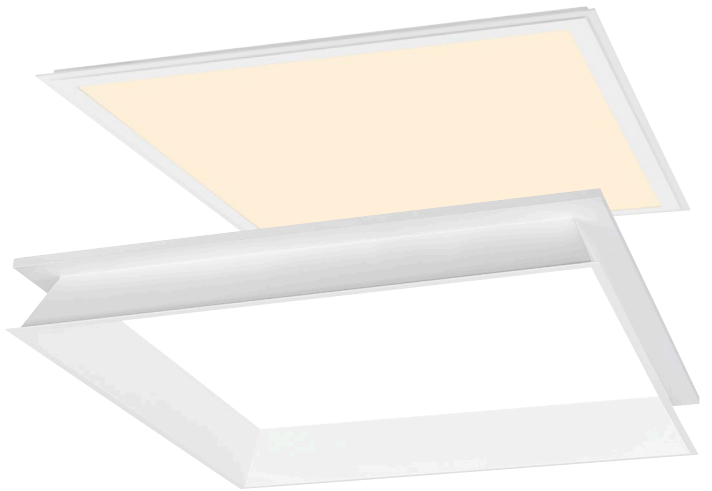
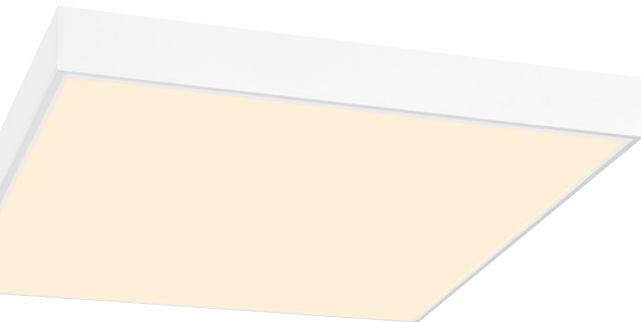

Die Grafik bezieht sich auf den Artikel 1007498 in 3000 K.

PRODUKTEIGENSCHAFTEN

Als klassische UGR<22, blendfreie UGR<19 und DALI-Variante verfügbar

Aufbau- und Einbauinstallation mit separat erhältlichen Montagerahmen

Schutzart IP40

Farbwiedergabe CRI>80

Multi-Color: 3000 K / 4000 K

ANWENDUNGSGEBIETE

Büro, Korridore, Konferenzräume

PANEL

INDOOR



Produktbezeichnung	Farbe	Systemleistung	Netzspannung	Schutzklasse	Lichtstrom	Effizienz	Farbtemperatur
PANEL V 600 34 W, 830 / 840	○	34 W	220-240 V	□	4100 lm	121 lm/W	3000 K
					4300 lm	126 lm/W	4000 K
PANEL V 600 34 W, 830 / 840, UGR	○	34 W	220-240 V	□	4000 lm	118 lm/W	3000 K
					4200 lm	124 lm/W	4000 K
PANEL V DALI 600 34 W, 830 / 840, UGR	○	34 W	220-240 V	□	4000 lm	118 lm/W	3000 K
					4200 lm	124 lm/W	4000 K
PANEL V 625 34 W, 830 / 840	○	34 W	220-240 V	□	4100 lm	121 lm/W	3000 K
					4300 lm	126 lm/W	4000 K
PANEL V 625 34 W, 830 / 840, UGR	○	34 W	220-240 V	□	4000 lm	118 lm/W	3000 K
					4200 lm	124 lm/W	4000 K
PANEL V DALI 625 34 W, 830 / 840, UGR	○	34 W	220-240 V	□	4000 lm	118 lm/W	3000 K
					4200 lm	124 lm/W	4000 K

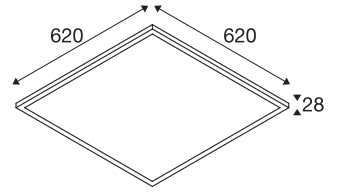
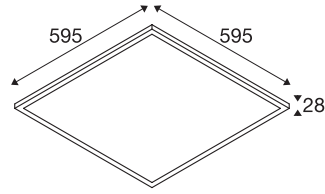

CRI					Lebensdauer	UGR	Steuerung	IP	IK	Art.-Nr.	EUR
>80	115°	-	-	-	 L80B10	<22	-	40	-	1007496	65,00
>80	85°	-	-	-	 L80B10	<19	-	40	-	1007498	75,00
>80	85°	-	-	-	 L80B10	<19		40	-	1007504	110,00
>80	115°	-	-	-	 L80B10	<22	-	40	-	1007497	65,00
>80	85°	-	-	-	 L80B10	<19	-	40	-	1007499	75,00
>80	85°	-	-	-	 L80B10	<19		40	-	1007505	110,00



L x B x H (mm):
600 x 600 x 63



600 x 600 x 71



625 x 625 x 63



625 x 625 x 71



Ø x L (mm):
1,5 x 1500

Produktbezeichnung	Farbe	Netzspannung	Schutzklasse	Steuerung	Art.-Nr.	EUR
PANEL 600 Anbau-Montagerahmen		-	-	-	1007474	45,00
PANEL 600 Versenkter Montagerahmen		-	-	-	1007575	65,00
PANEL 625 Anbau-Montagerahmen		-	-	-	1007475	45,00
PANEL 625 Versenkter Montagerahmen		-	-	-	1007576	65,00
PANEL V Sicherheitsseil 1500 mm		-	-	-	1007577	15,00

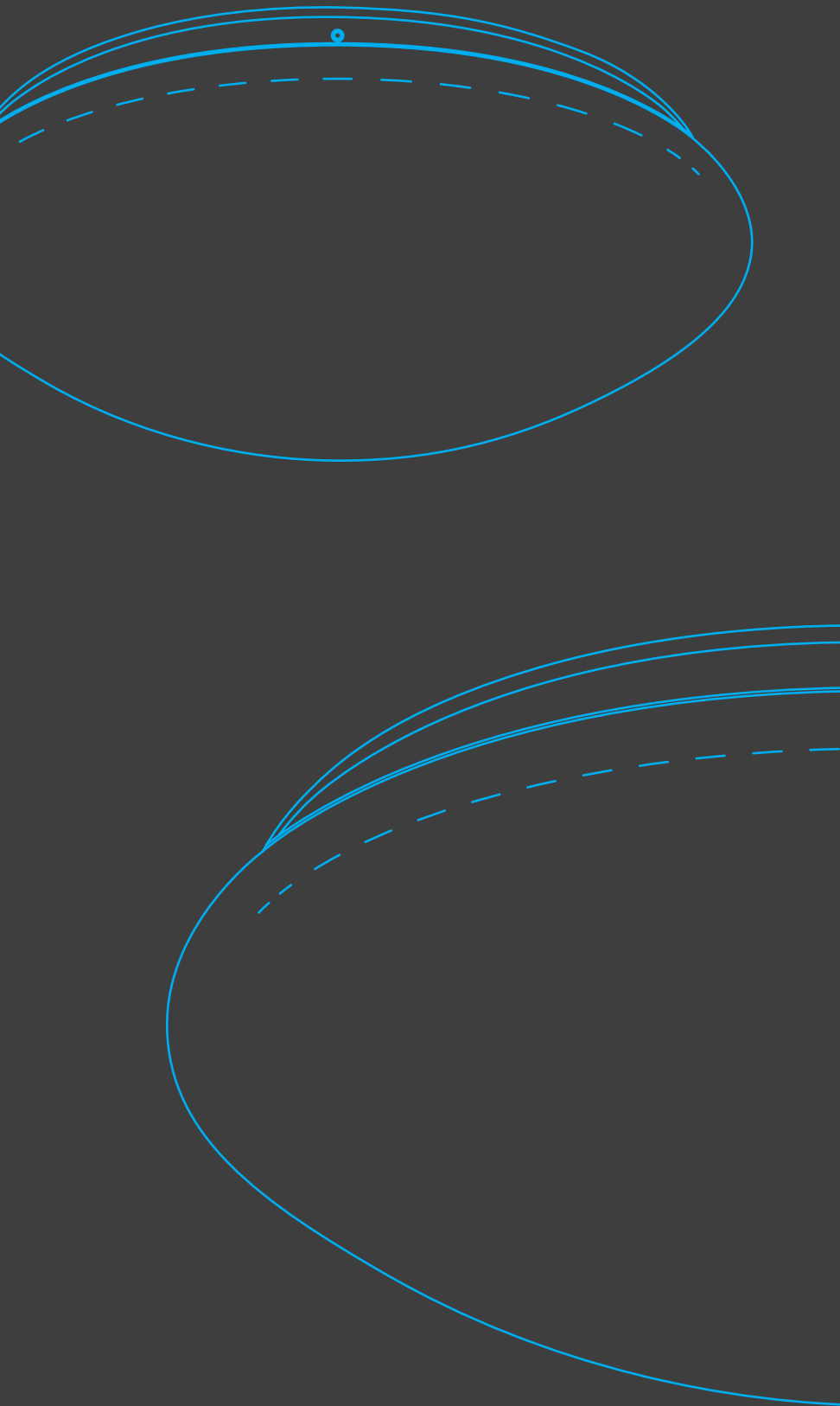

3000 K

oder

4000 K



SURFACE

PRODUKTVORTEILE

Spritzwassergeschützte Leuchte mit IP44 für den Einsatz im Bad, Treppenhaus oder Keller

Insektenschutz Innen und Außen durch Moosgummiabdichtung

Einfache Änderung der Farbtemperatur und Systemleistung mittels DIP-Schalter

Komfortable Installation dank abnehmbarer Abdeckung

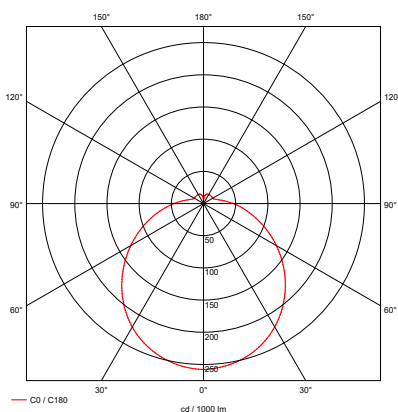

Die Grafik bezieht sich auf den Artikel 1007516 in 20 W und 3000 K.

PRODUKTEIGENSCHAFTEN

Multi-Color: 3000 K / 4000 K

Schaltbare Systemleistung 10 W / 15 W / 20 W

Zusätzlich eine Version mit Microwave-Sensor verfügbar

CRI>80

ANWENDUNGSGEBIETE

Treppenhäuser, Flure, Badezimmer





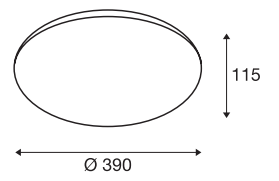

SURFACE

INDOOR



Produktbezeichnung	Farbe	Systemleistung	Netzspannung	Schutzklasse	Lichtstrom	Effizienz	Farbtemperatur
SURFACE V 390 <i>10 / 15 / 20 W, 830 / 840, IP44</i>	○	20 W	220-240		1850 lm	93 lm/W	3000 K
					2000 lm	100 lm/W	4000 K
SURFACE V 390 <i>10 / 15 / 20 W, 830 / 840, IP44, Sensor</i>	○	20 W	220-240		1850 lm	93 lm/W	3000 K
					2000 lm	100 lm/W	4000 K



	CRI					Lebensdauer	UGR	Steuerung	IP	IK	Art.-Nr.	EUR
	>80	120°	-	-	-	 L80B10	-	-	44	-	1007516	50,00
	>80	120°	-	-	-	 L80B10	-	-	44	-	1007517	65,00

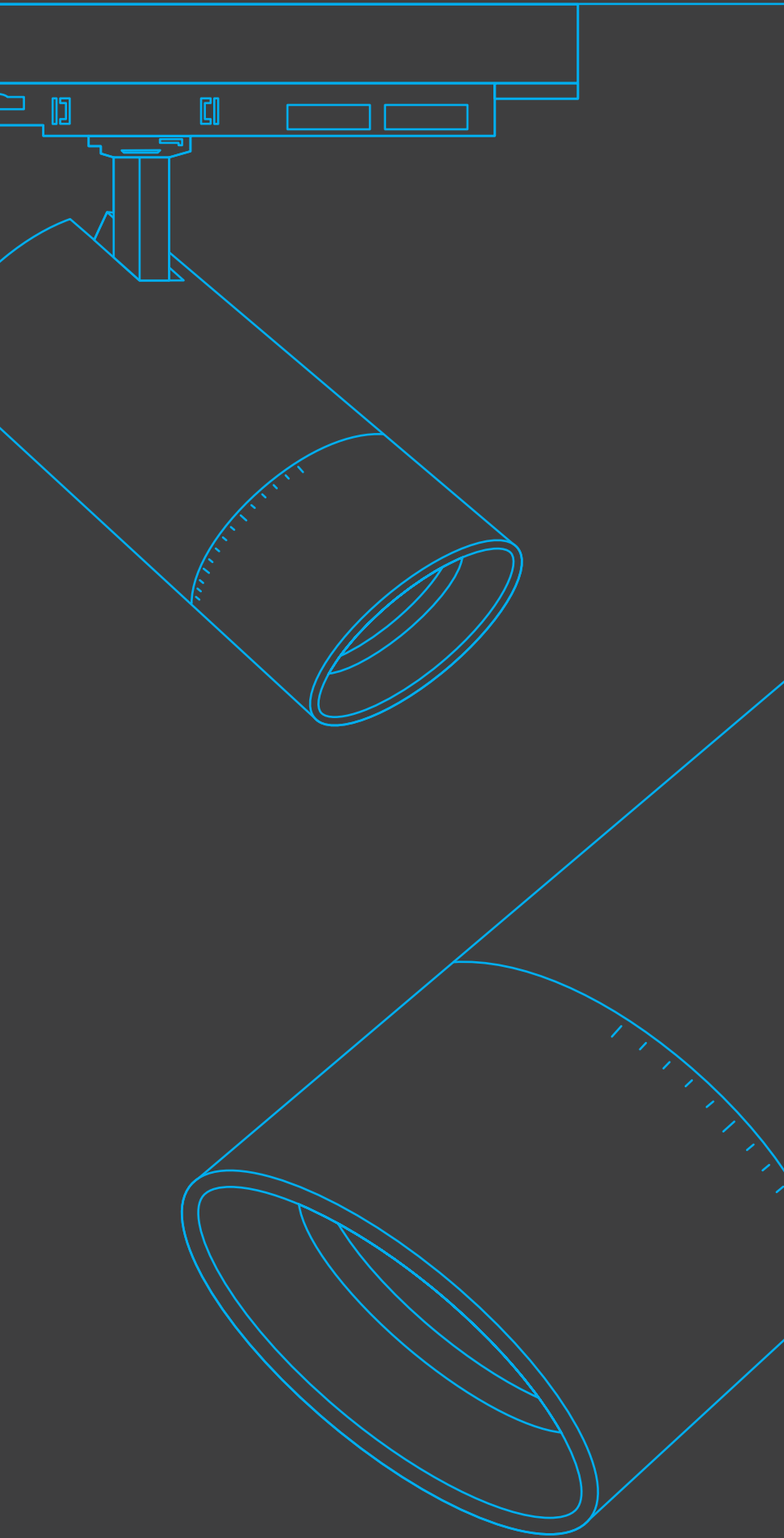

Zoomobjektiv durch
mechanische Drehung
von 24° bis 60°
stufenlos einstellbar



TRACKSPOT

PRODUKTVORTEILE

Zoomobjektiv durch mechanische Drehung von 24° bis 60°
stufenlos einstellbar

Einfache Änderung der Lichtfarbe und Systemleistung mittels DIP-Schalter

Hochwertiger 3-Phasen-Stromschienen-Strahler mit hervorragender
Lichtqualität dank CRI>90

Schlichtes und zeitloses Design



90° vertikal und
330° horizontal drehbar

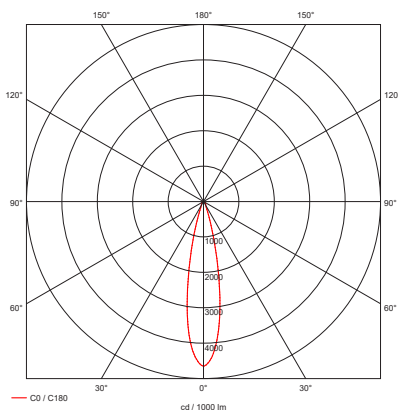

Die Grafik bezieht sich auf den Artikel 1007656
in 30 W, 3000 K und 24° Ausstrahlwinkel.

PRODUKTEIGENSCHAFTEN

Verfügbar in zwei Größen, in schwarz und weiß

Schaltbare Systemleistung: 10 W / 15 W / 20 W (Größe S);
25 W / 30 W / 35 W (Größe M)

Multi-Color: 2700 K / 3000 K / 4000 K

CRI>90

ANWENDUNGSGEBIETE

Modengeschäfte, Supermärkte, Hotels

SCHLICHTES MULTITALENT

Die neue Produktlinie SLVtec wird mit einem Highlight eingeführt: dem SLV Trackspot. Dieser hochwertige 3-Phasen-Stromschienen-Strahler mit mechanischem Zoomobjektiv bietet Elektroinstallateuren und Lichtplanern ein leistungsstarkes Werkzeug zur Gestaltung von Räumen sowie zur Akzentbeleuchtung von Objekten. Mit den multifunktionalen Einstellungen des SLV Trackspots schaffen Sie in verschiedenen Anwendungsbereichen das passende Licht. Erhältlich ist der Trackspot im zeitlosen Design und schlichten Farben Schwarz und Weiß.



EINFACH ANPASSBAR AN JEDEN EINSATZORT

- 1 Multi-Zoom: 24° bis 60°
- 2 Multi-Color: 2700 K / 3000 K / 4000 K
- 3 Multi-Power: 10 W / 15 W / 20 W (Größe S); 25 W / 30 W / 35 W (Größe M)
- 4 2 Größen in je 2 Farben für 3-Phasen-Stromschienensystem



MULTI-POWER

Die schaltbare Systemleistung ermöglicht es Ihnen, verschiedene Lumen-Pakete zu erzeugen. Über einen Schalter an der Leuchte können Sie die Lichtintensität nach Bedarf anpassen und so das gewünschte Beleuchtungsniveau erreichen.

3-PHASEN STROM-SCHIENENSYSTEM

Die Kompatibilität mit einem 3-Phasen-Stromschienensystem sorgt für eine einfache Installation und flexibles Positionieren der Leuchten.

MULTI-COLOR

Mit der Multi-Color Funktion können Sie die Lichtfarbe anpassen, um die gewünschte Stimmung zu erzeugen. Mittels DIP-Schalter können Sie problemlos zwischen 2700 K, 3000 K und 4000 K wählen und damit die richtige Atmosphäre schaffen.

HOCHWERTIGES GEHÄUSE

Schlichtes Design in schwarz und weiß erhältlich

MAXIMALE FLEXIBILITÄT

Der TRACKSPOT ist mit 90° vertikal und 330° horizontal drehbar

MULTI-ZOOM

Das Zoomobjektiv des Trackspots ermöglicht eine mechanische stufenlose Einstellung des Ausstrahlungswinkels von 24° bis 60°. Somit können Sie Ihr Highlight gezielt hervorheben und den Raum optimal ausleuchten.







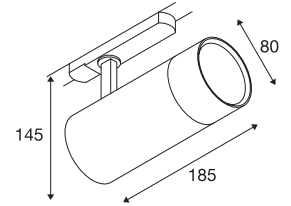
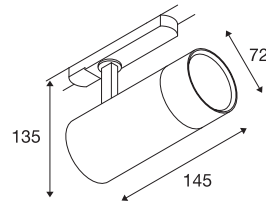

TRACKSPOT

INDOOR



Produktbezeichnung	Farbe	Systemleistung	Netzspannung	Schutzklasse	Lichtstrom	Effizienz	Farbtemperatur
Trackspot V 3Ph., 10 / 15 / 20 W, 927 / 930 / 940, 24°-60°, schwarz	●	20 W	220-240 V		1800 lm	90 lm/W	2700 K
					1980 lm	99 lm/W	3000 K
					1920 lm	96 lm/W	4000 K
Trackspot V 3Ph., 10 / 15 / 20 W, 927 / 930 / 940, 24°-60°, weiß	○	20 W	220-240 V		1800 lm	90 lm/W	2700 K
					1980 lm	99 lm/W	3000 K
					1920 lm	96 lm/W	4000 K
Trackspot V 3Ph., 25 / 30 / 35 W, 927 / 930 / 940, 24°-60°, schwarz	●	35 W	220-240 V		3090 lm	88 lm/W	2700 K
					3470 lm	99 lm/W	3000 K
					3300 lm	94 lm/W	4000 K
Trackspot V 3Ph., 25 / 30 / 35 W, 927 / 930 / 940, 24°-60°, weiß	○	35 W	220-240 V		3090 lm	88 lm/W	2700 K
					3470 lm	99 lm/W	3000 K
					3300 lm	94 lm/W	4000 K



CRI					Lebensdauer	UGR	Steuerung	IP	IK	Art.-Nr.	EUR
>90	24° - 60°	-	-	-	 L70B50	-	-	20	-	1007655	159,00
>90	24° - 60°	-	-	-	 L70B50	-	-	20	-	1007654	159,00
>90	24° - 60°	-	-	-	 L70B50	-	-	20	-	1007657	179,00
>90	24° - 60°	-	-	-	 L70B50	-	-	20	-	1007656	179,00

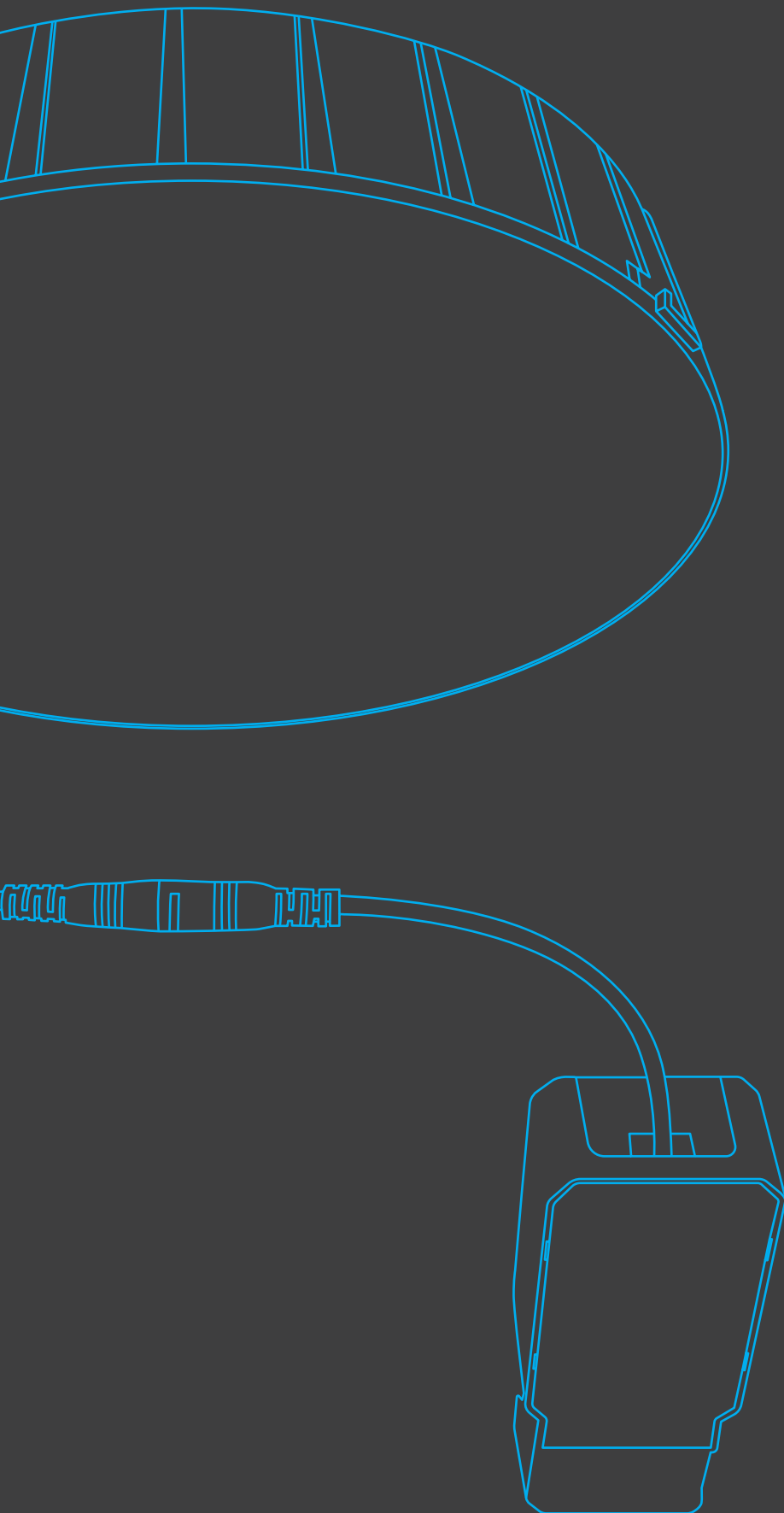

KOMBINIEREN SIE



DOWNLIGHT VALUE
100 / 150 / 200

+



Flache oder zurückgesetzte
Abdeckungen in drei Größen
und je zwei Farben

=



Beim Kauf eines DOWNLIGHT ist
der Montagerahmen nicht standardmäßig
im Lieferumfang enthalten

DOWNLIGHT

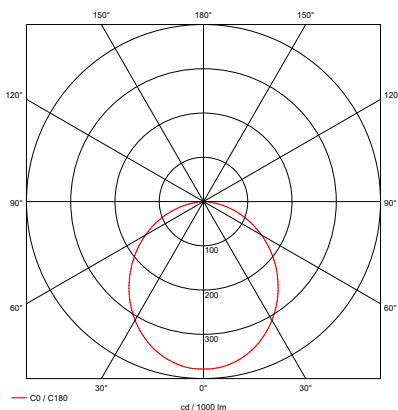

Die Grafik bezieht sich auf den Artikel 1007509 in 9 W und 3000 K.

PRODUKTVORTEILE

Einfache Änderung der Lichtfarbe sowie der Lichtintensität mittels DIP-Schalter

Einfacher Wechsel zwischen der leicht zurückgesetzten und der flachen Abdeckung dank Bajonettverschluss

Mehr Komfort bei der Installation durch die integrierte Schnellverbinder Anschlussbox des LED-Treibers

Weniger Nacharbeit auf der Baustelle durch gängige Einbaudurchmesser von 100 mm, 150 mm und 200 mm

Hohe Energieeinsparung dank einer Effizienz von bis zu 126 lm/W

PRODUKTEIGENSCHAFTEN

Drei Downlights mit schaltbaren Systemleistungen (außer DOWNLIGHT V 100) und schaltbaren Farbtemperaturen in den gängigsten Einbaudurchmessern

Multi-Color: 3000 K / 4000 K

CRI>80

IP-Schutzklasse: IP20 / IP54

ANWENDUNGSGEBIETE

Büros, Flure, Treppenhäuser

DOWNLIGHT

INDOOR



Produktbezeichnung	Farbe	Systemleistung	Netzspannung	Schutzklasse	Lichtstrom	Effizienz	Farbtemperatur
DOWNLIGHT V 100 6 W, 830 / 840, IP54	●	6 W	220-240 V	□	610 lm	102 lm/W	3000 K
					640 lm	107 lm/W	4000 K
DOWNLIGHT V 150 9 / 15 W, 830 / 840, IP54	●	15 W	220-240 V	□	1750 lm	117 lm/W	3000 K
					1900 lm	127 lm/W	4000 K
DOWNLIGHT V 200 15 / 21 W, 830 / 840, IP54	●	21 W	220-240 V	□	2360 lm	112 lm/W	3000 K
					2490 lm	119 lm/W	4000 K

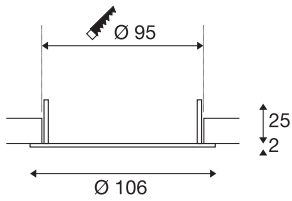

1007476, 1007477

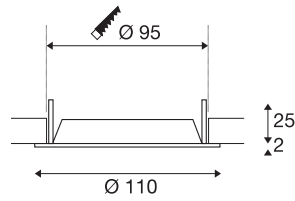

1007478, 1007479

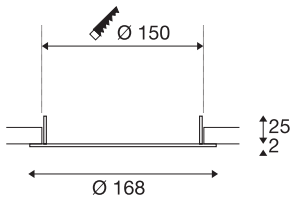

1007480, 1007481

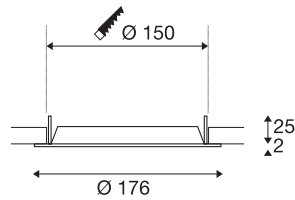



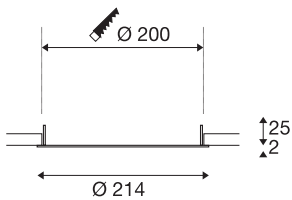

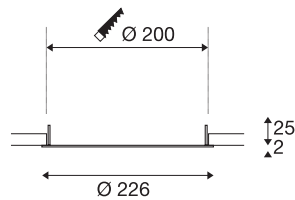

1007482, 1007483



1007484, 1007485



1007486, 1007487

CRI					Lebensdauer	UGR	Steuerung	IP	IK	Art.-Nr.	EUR
>80	105°	-	-	-	 L70B50	-	-	54*	02	1007508	45,00
>80	105°	-	-	-	 L70B50	-	-	54*	02	1007509	53,00
>80	105°	-	-	-	 L70B50	-	-	54*	02	1007510	60,00

*IP20 rückseitig



Produktbezeichnung	Farbe	Netzspannung	Schutzklasse	Steuerung	Art.-Nr.	EUR
DOWNLIGHT V 100 Fläche Abdeckung <i>schwarz</i>	●	-	-	-	1007477	5,00
DOWNLIGHT V 100 Fläche Abdeckung <i>weiß</i>	○	-	-	-	1007476	5,00
DOWNLIGHT V 100 Zurückgesetzte Abdeckung <i>schwarz</i>	●	-	-	-	1007479	5,00
DOWNLIGHT V 100 Zurückgesetzte Abdeckung <i>weiß</i>	○	-	-	-	1007478	5,00
DOWNLIGHT V 150 Fläche Abdeckung <i>schwarz</i>	●	-	-	-	1007481	7,00
DOWNLIGHT V 150 Fläche Abdeckung <i>weiß</i>	○	-	-	-	1007480	7,00
DOWNLIGHT V 150 Zurückgesetzte Abdeckung <i>schwarz</i>	●	-	-	-	1007483	7,00
DOWNLIGHT V 150 Zurückgesetzte Abdeckung <i>weiß</i>	○	-	-	-	1007482	7,00
DOWNLIGHT V 200 Fläche Abdeckung <i>schwarz</i>	●	-	-	-	1007485	10,00
DOWNLIGHT V 200 Fläche Abdeckung <i>weiß</i>	○	-	-	-	1007484	10,00
DOWNLIGHT V 200 Zurückgesetzte Abdeckung <i>schwarz</i>	●	-	-	-	1007487	10,00
DOWNLIGHT V 200 Zurückgesetzte Abdeckung <i>weiß</i>	○	-	-	-	1007486	10,00

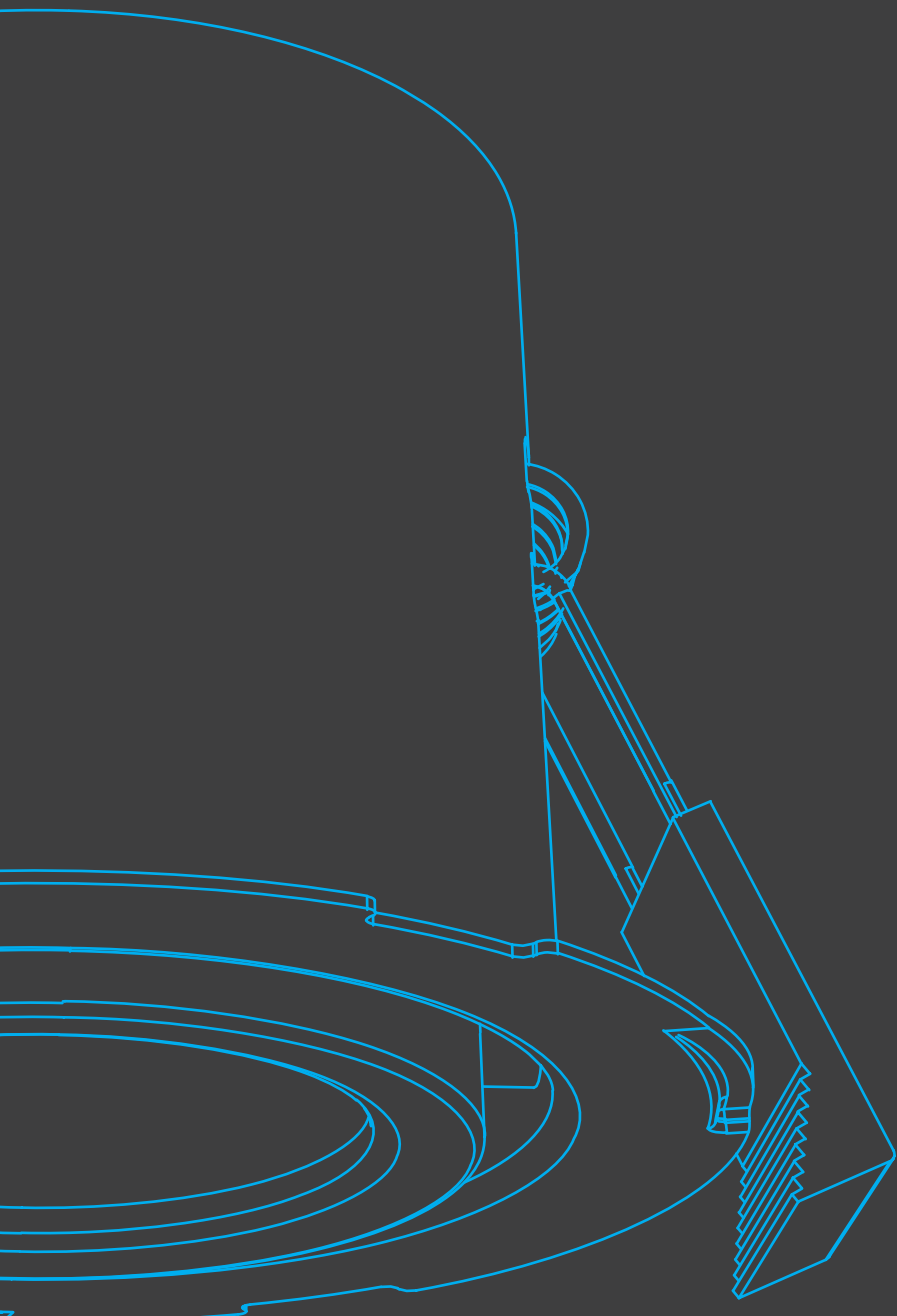

KOMBINIEREN SIE



UNIVERSAL
DOWNLIGHT



Frontring in den Farben
Schwarz, Weiß, Gold, Gold matt
und Aluminium gebürstet



Beim Kauf eines UNIVERSAL DOWNLIGHT
ist der Frontring nicht standardmäßig
im Lieferumfang enthalten



Sie möchten mehr über
dieses Produkt erfahren?
Jetzt das Video anschauen.

UNIVERSAL DOWNLIGHT



Auch im
12er Multipack
erhältlich

PRODUKTVORTEILE

Starre und schwenkbare Version mit wechselbaren Abdeckungen

Schaltbare Systemleistung und Farbtemperaturen

Geringe Einbautiefe

Passt sich optisch und funktional an verschiedenste Raumsituationen an

Easy To Install dank Schnellverbinder-Anschlussbox

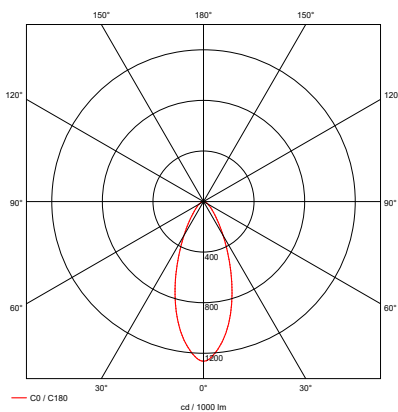

Die Grafik bezieht sich auf den
Artikel 1007095 in 8 W und 3000 K.

PRODUKTEIGENSCHAFTEN

Leistungsstarkes LED-Modul mit CRI>90

Schaltbare Systemleistung 5 W / 8 W

Multi-Color: 2700 K / 3000 K / 4000 K / 6500 K

Runde und eckige Abdeckungen in je fünf Farben separat erhältlich

Für Deckenausschnitt \varnothing 68 mm

ANWENDUNGSGEBIETE

Residential, Büro, Shop

KONFIGURIEREN SIE IHR DOWNLIGHT

Unauffällig und universell einsetzbar: Die UNIVERSAL DOWNLIGHT als starre und schwenkbare Variante sind Einbauleuchten, die mit ihrem engen Halbstreuwinkel von 36 Grad ein zielgerichtetes Licht erzeugen. Vor der Installation lässt sich die Lichtfarbe via CCT-Switch in einem breiten Spektrum wählen (2700 K / 3000 K / 4000 K / 6500 K). Eine naturgetreue Farbwiedergabe wird durch den CRI über 90 erreicht. Dank der Quick Connector Box ist das Downlight schnell und einfach installiert. Vervollständigen Sie Ihr Universal Downlight mit den separat erhältlichen Abdeckungen in rund oder eckig, die jeweils in den Farben Schwarz, Weiß, Gold, Gold matt und Aluminium gebürstet verfügbar sind.

WÄHLEN SIE IHRE BEVORZUGTE ...

- 1 Variante (starr oder schwenkbar)
- 2 Abdeckung (rund oder eckig, in den Farben Schwarz, Weiß, Gold, Gold matt und Aluminium gebürstet)
- 3 Farbtemperatur (2700 K / 3000 K / 4000 K / 6500 K)
- 4 Systemleistung (5 W / 8 W)

FERTIG!



UNIVERSAL DOWNLIGHT

UNIVERSAL DOWNLIGHT



Als starre Version erhältlich

UNIVERSAL DOWNLIGHT MOVE



Als schwenkbare Version erhältlich

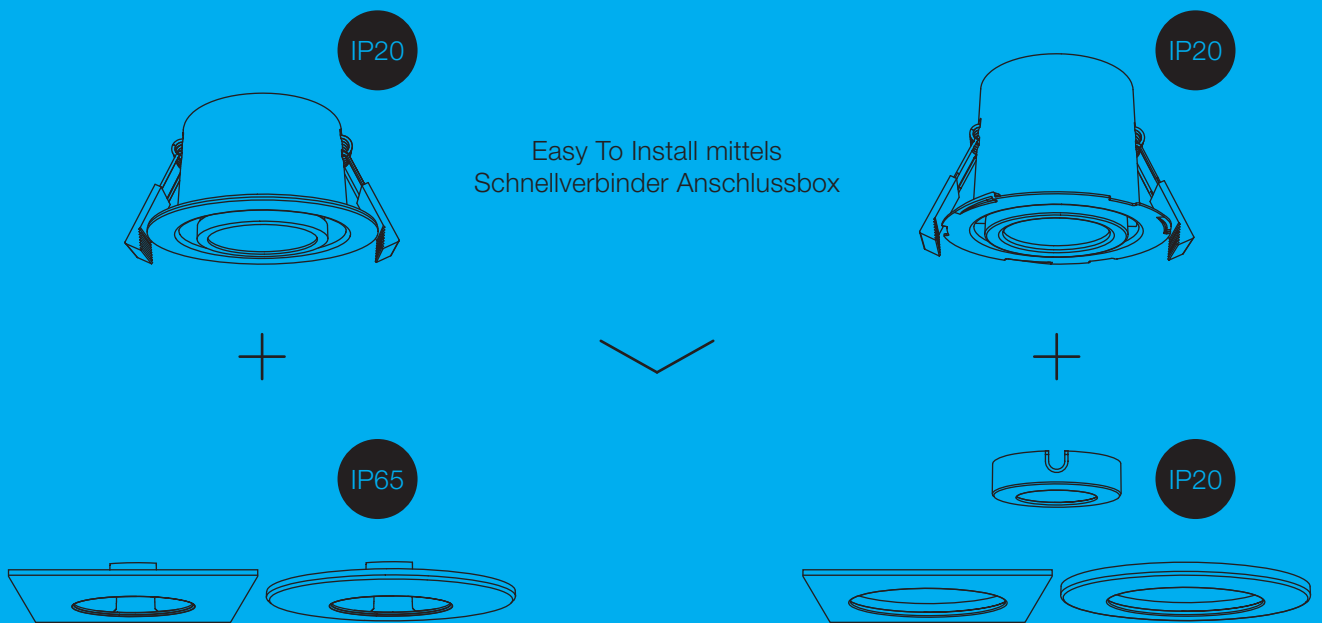

IP20

Easy To Install mittels Schnellverbinder Anschlussbox

IP20

IP65

IP20

Austauschbare Abdeckung in eckig oder rund und in den Farben Schwarz, Weiß, Gold, Gold matt und Aluminium gebürstet

Schaltbare Farbtemperatur
2700 K / 3000 K / 4000 K / 6500 K

Schaltbare Systemleistung
5 W / 8 W

Hohe Lichtqualität und Farbwiedergabe
durch LED mit CRI>90

UNIVERSAL DOWNLIGHT

INDOOR



Produktbezeichnung	Farbe	Systemleistung	Netzspannung	Schutzklasse	Lichtstrom	Effizienz	Farbtemperatur
UNIVERSAL DOWNLIGHT MOVE PHASE <i>IP20, schwenkbar, 5 / 8 W, 2700 / 3000 / 4000 / 6500 K, 38°, ohne Abdeckung</i>	●	8 W	220-240 V		560 lm	70 lm/W	2700 K
					610 lm	76 lm/W	3000 K
					680 lm	85 lm/W	4000 K
					640 lm	80 lm/W	6500 K
UNIVERSAL DOWNLIGHT PHASE <i>IP65, 5 / 8 W, 2700 / 3000 / 4000 / 6500 K, 38°, ohne Abdeckung</i>	●	8 W	220-240 V		560 lm	70 lm/W	2700 K
					610 lm	76 lm/W	3000 K
					680 lm	85 lm/W	4000 K
					640 lm	80 lm/W	6500 K



L x B x H (mm):

88 x 88 x 35

Produktbezeichnung	Farbe	Netzspannung	Schutzklasse	Steuerung	Art.-Nr.	EUR
UNIVERSAL DOWNLIGHT Abdeckung <i>Für Downlight IP20, schwenkbar, eckig, schwarz</i>	●	-	-	-	1007184	4,00
UNIVERSAL DOWNLIGHT Abdeckung <i>Für Downlight IP20, schwenkbar, eckig, weiß</i>	○	-	-	-	1007185	4,00
UNIVERSAL DOWNLIGHT Abdeckung <i>Für Downlight IP20, schwenkbar, eckig, gold</i>	●	-	-	-	1007187	4,50
UNIVERSAL DOWNLIGHT Abdeckung <i>Für Downlight IP20, schwenkbar, eckig, gold matt</i>	●	-	-	-	1007194	4,50
UNIVERSAL DOWNLIGHT Abdeckung <i>Für Downlight IP20, schwenkbar, eckig, aluminium</i>	●	-	-	-	1007186	4,50
UNIVERSAL DOWNLIGHT Abdeckung <i>Für Downlight IP65, eckig, schwarz</i>	●	-	-	-	1007180	4,00
UNIVERSAL DOWNLIGHT Abdeckung <i>Für Downlight IP65, eckig, weiß</i>	○	-	-	-	1007181	4,00
UNIVERSAL DOWNLIGHT Abdeckung <i>Für Downlight IP65, eckig, gold</i>	●	-	-	-	1007183	4,50
UNIVERSAL DOWNLIGHT Abdeckung <i>Für Downlight IP65, eckig, gold matt</i>	●	-	-	-	1007193	4,50
UNIVERSAL DOWNLIGHT Abdeckung <i>Für Downlight IP65, eckig, aluminium</i>	●	-	-	-	1007182	4,50

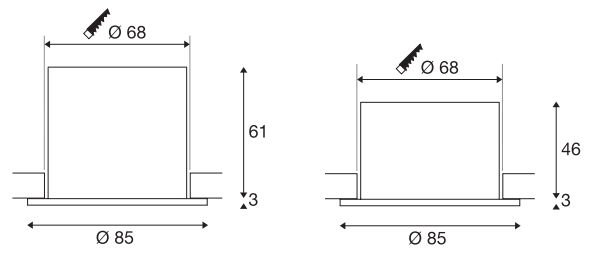

CRI					Lebensdauer	UGR	Steuerung	IP	IK	Art.-Nr.	EUR
>90	38°	-	30°	10	 L70B50	<28		20	02	1007090	27,00
>90	38°	-	-	10	 L70B50	<28		65*	02	1007095	26,50

*IP20 rückseitig



Ø x L (mm):
88 x 35

Produktbezeichnung	Farbe	Netzspannung	Schutzklasse	Steuerung	Art.-Nr.	EUR
UNIVERSAL DOWNLIGHT Abdeckung Für Downlight IP20, schwenkbar, rund, schwarz		-	-	-	1007091	3,00
UNIVERSAL DOWNLIGHT Abdeckung Für Downlight IP20, schwenkbar, rund, weiß		-	-	-	1007092	3,00
UNIVERSAL DOWNLIGHT Abdeckung Für Downlight IP20, schwenkbar, rund, gold		-	-	-	1007094	3,50
UNIVERSAL DOWNLIGHT Abdeckung Für Downlight IP20, schwenkbar, rund, gold matt		-	-	-	1007191	3,50
UNIVERSAL DOWNLIGHT Abdeckung Für Downlight IP20, schwenkbar, rund, aluminium		-	-	-	1007093	3,50
UNIVERSAL DOWNLIGHT Abdeckung Für Downlight IP65, rund, schwarz		-	-	-	1007096	3,00
UNIVERSAL DOWNLIGHT Abdeckung Für Downlight IP65, rund, weiß		-	-	-	1007097	3,00
UNIVERSAL DOWNLIGHT Abdeckung Für Downlight IP65, rund, gold		-	-	-	1007099	3,50
UNIVERSAL DOWNLIGHT Abdeckung Für Downlight IP65, rund, gold matt		-	-	-	1007192	3,50
UNIVERSAL DOWNLIGHT Abdeckung Für Downlight IP65, rund, aluminium		-	-	-	1007098	3,50

UNIVERSAL DOWNLIGHT

DECKENEINBAULEUCHTEN



Produktbezeichnung	Farbe	Systemleistung	Netzspannung	Schutzklasse	Lichtstrom	Effizienz	Farbtemperatur
Set bestehend aus 12 x 1007090 UNIVERSAL DOWNLIGHT MOVE PHASE, IP20, 38° + 1007091 UNIVERSAL DOWNLIGHT Cover, IP20, schwarz	●	8 W	220-240 V	□	560 lm	70 lm/W	2700 K
					610 lm	76 lm/W	3000 K
					680 lm	85 lm/W	4000 K
					640 lm	80 lm/W	6500 K
Set bestehend aus 12 x 1007090 UNIVERSAL DOWNLIGHT MOVE PHASE, IP20, 38° + 1007092 UNIVERSAL DOWNLIGHT Cover, IP20, weiß	○	8 W	220-240 V	□	560 lm	70 lm/W	2700 K
					610 lm	76 lm/W	3000 K
					680 lm	85 lm/W	4000 K
					640 lm	80 lm/W	6500 K
Set bestehend aus 12 x 1007095 UNIVERSAL DOWNLIGHT PHASE IP65, 38° + 1007096 UNIVERSAL DOWNLIGHT Cover, IP65, schwarz	●	8 W	220-240 V	□	560 lm	70 lm/W	2700 K
					610 lm	76 lm/W	3000 K
					680 lm	85 lm/W	4000 K
					640 lm	80 lm/W	6500 K
Set bestehend aus 12 x 1007095 UNIVERSAL DOWNLIGHT PHASE, IP65, 38° +1007097 UNIVERSAL DOWNLIGHT Cover, IP65, weiß	○	8 W	220-240 V	□	560 lm	70 lm/W	2700 K
					610 lm	76 lm/W	3000 K
					680 lm	85 lm/W	4000 K
					640 lm	80 lm/W	6500 K

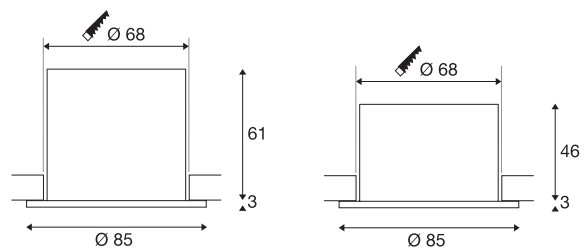

	CRI					Lebensdauer	UGR	Steuerung	IP	IK	Art.-Nr.	EUR
	>90	38°	-	30°	10	 L70B50	<28		20	02	1007273	360,00
	>90	38°	-	30°	10	 L70B50	<28		20	02	1007274	360,00
	>90	38°	-	-	10	 L70B50	<28		20 / 65	02	1007271	354,00
	>90	38°	-	-	10	 L70B50	<28		20 / 65	02	1007272	354,00

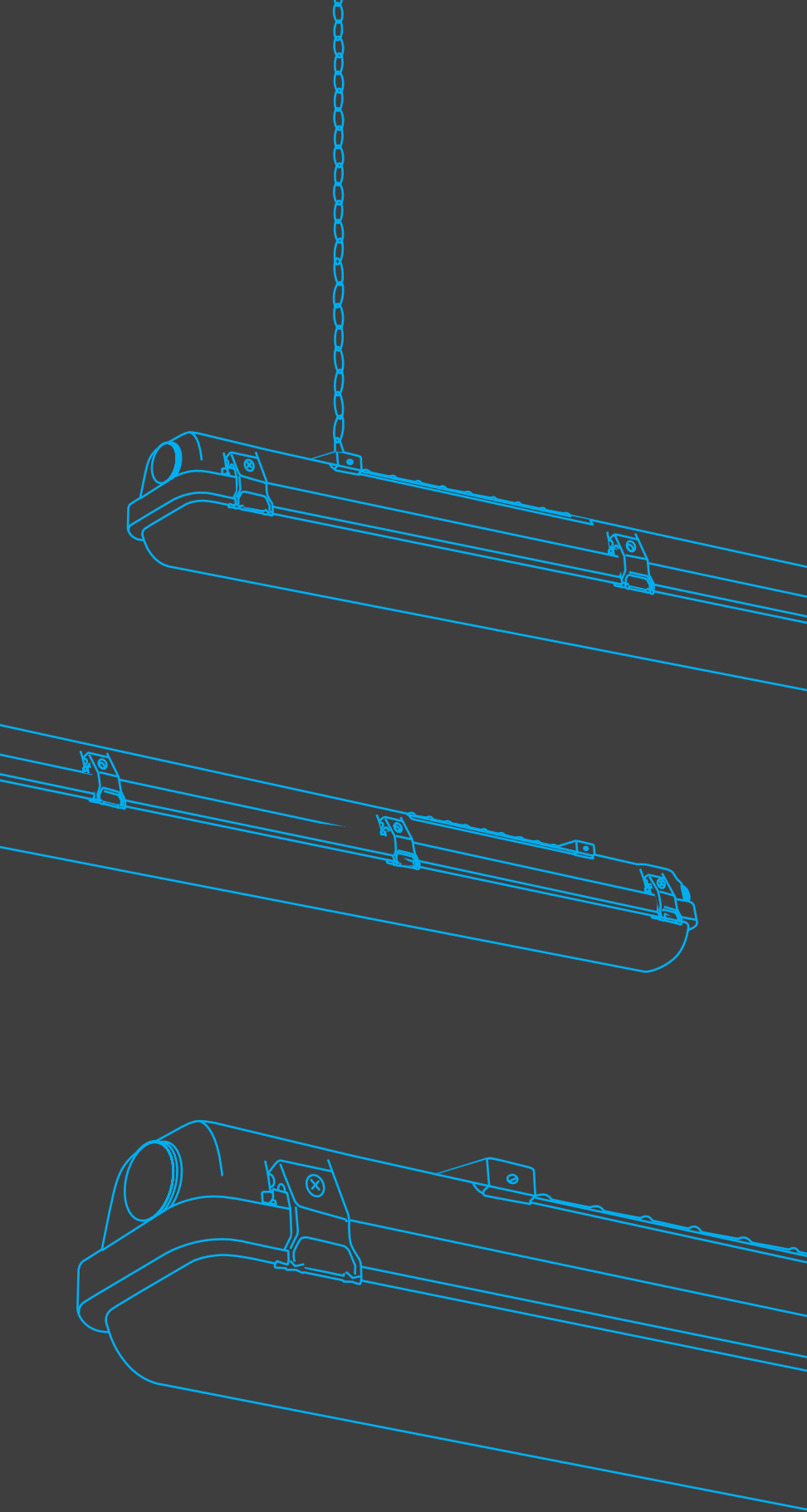

Als Deckenaufbau-
oder Pendelleuchte
verwendbar



WATERPROOF

PRODUKTVORTEILE

Vollständig staubdicht und geschützt vor starkem Strahlwasser durch IP65

Einfache Änderung der Farbtemperatur und Systemleistung mittels DIP-Schalter

Werkzeugfreie Durchgangsverdrahtung von zwei Leuchten dank des mitgelieferten Sets

Hoher Komfort bei der Installation durch herausnehmbaren Geräteträger

Energieeinsparung von bis zu 60 % im Vergleich zu Leuchtstoffleuchten

Durchgangsverdrahtung 5 x 2,5 mm² nach Industriestandard



Multifunktionale
Leuchte mit IP65

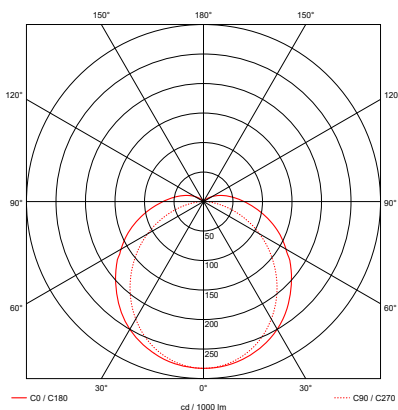

Die Grafik bezieht sich auf den Artikel 1007490 in 32 W und 3000 K.

PRODUKTEIGENSCHAFTEN

Feuchtraumleuchte in zwei Längen: 1200 mm und 1500 mm

Schaltbare Systemleistung 18 W / 32 W

Multi-Color: 3000 K / 4000 K

Als DALI-Version mit fester Systemleistung und 4000 K erhältlich

Exzellente Effizienz mit über 120 lm/W

ANWENDUNGSGEBIETE

Industrieräume, Garagen, Werkstätte









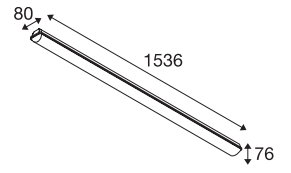
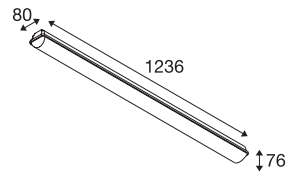

WATERPROOF

INDUSTRY



Produktbezeichnung	Farbe	Systemleistung	Netzspannung	Schutzklasse	Lichtstrom	Effizienz	Farbtemperatur
WATERPROOF V 1200 <i>18 / 32 W, 830 / 840, IP66</i>	●	32 W	220-240 V		3860 lm	121 lm/W	3000 K
					4130 lm	129 lm/W	4000 K
WATERPROOF V DALI 1200 <i>36 W, 840, IP66</i>	●	36 W	220-240 V		4470 lm	124 lm/W	4000 K
WATERPROOF V 1500 <i>26 / 45 W, 830 / 840, IP66</i>	●	45 W	220-240 V		5670 lm	126 lm/W	3000 K
					5970 lm	133 lm/W	4000 K
WATERPROOF V DALI 1500 <i>36 W, 840, IP66</i>	●	50 W	220-240 V		6640 lm	132 lm/W	4000 K



CRI					Lebensdauer	UGR	Steuerung	IP	IK	Art.-Nr.	EUR
>80	-	-	-	-	 L80B10	-	-	66	08	1007490	80,00
>80	-	-	-	-	 L80B10	-		66	08	1007493	180,00
>80	-	-	-	-	 L80B10	-	-	66	08	1007491	95,00
>80	-	-	-	-	 L80B10	-		66	08	1007495	195,00

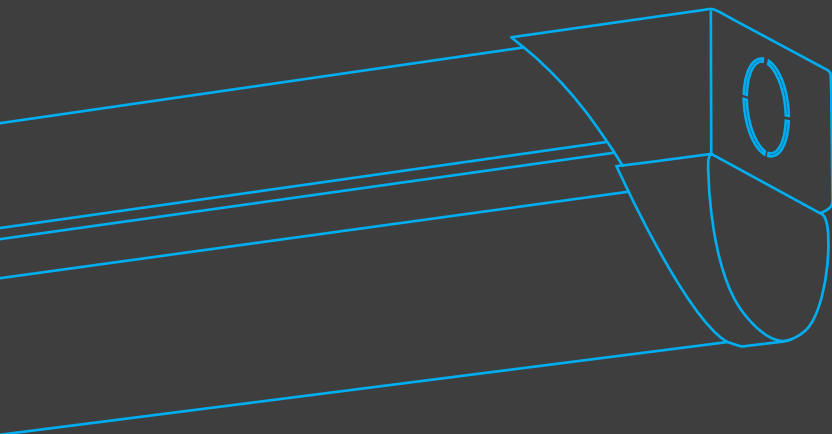
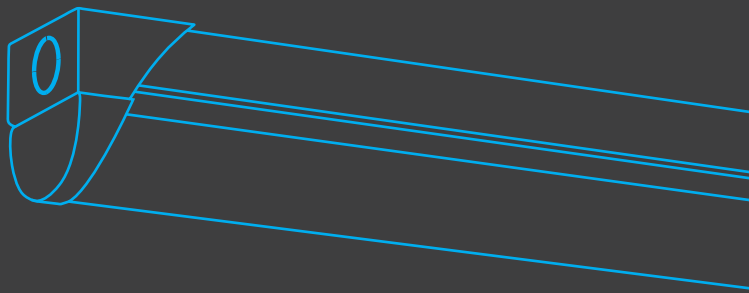
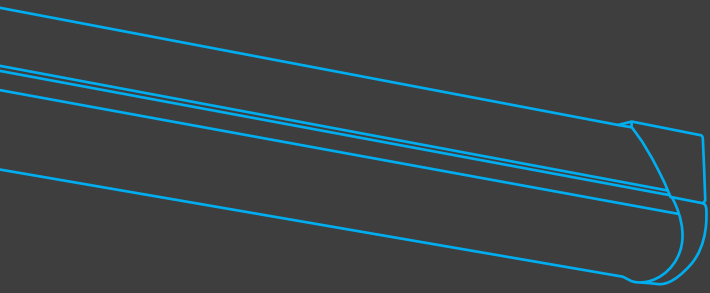

3000 K



4000 K



5700 K

INDUSTRY BATTEN

PRODUKTVORTEILE

Einfache Änderung der Farbtemperatur und Systemleistung mittels DIP-Schalter

Hervorragende Effizienz mit bis zu 140 lm/W

Ersatzprodukt für die herkömmlichen T8 Leuchten mit bis zu 5800 lm

Werkzeugfreier elektrischer Anschluss dank Druckklemme

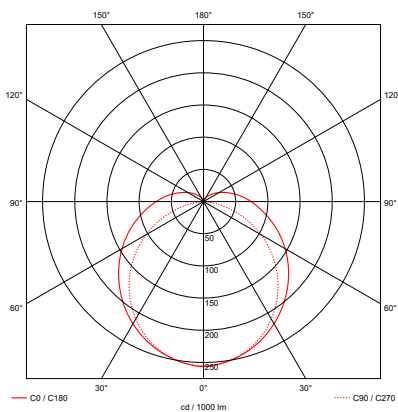

Die Grafik bezieht sich auf den Artikel 1007507 in 42 W und 3000 K.

PRODUKTEIGENSCHAFTEN

Verfügbar in zwei Größen: 1200 mm und 1500 mm

Schaltbare Systemleistung

Multi-Color: 3000 K / 4000 K / 5700 K

CRI>80

ANWENDUNGSGEBIETE

Werkstätte, Industrieräume, Keller





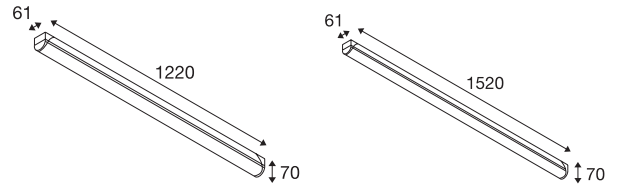

INDUSTRY BATTEN

INDUSTRY



Produktbezeichnung	Farbe	Systemleistung	Netzspannung	Schutzklasse	Lichtstrom	Effizienz	Farbtemperatur
INDUSTRY BATTEN V 1200 <i>18 / 32 W, 830 / 840 / 857</i>	○	32 W	220-240 V		3910 lm	122 lm/W	3000 K
					4350 lm	136 lm/W	4000 K
					4140 lm	129 lm/W	5700 K
INDUSTRY BATTEN V 1500 <i>22 / 42 W, 830 / 840 / 857</i>	○	42 W	220-240 V		5220 lm	124 lm/W	3000 K
					5760 lm	137 lm/W	4000 K
					5460 lm	130 lm/W	5700 K



CRI					Lebensdauer	UGR	Steuerung	IP	IK	Art.-Nr.	EUR
>80	150°	-	-	-	 L70B50	-	-	20	04	1007506	70,00
>80	150°	-	-	-	 L70B50	-	-	20	04	1007507	85,00

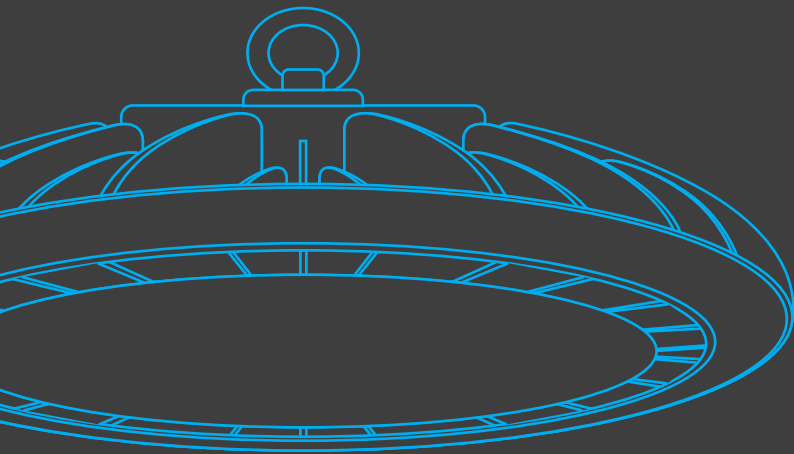

Mit Abhängeset

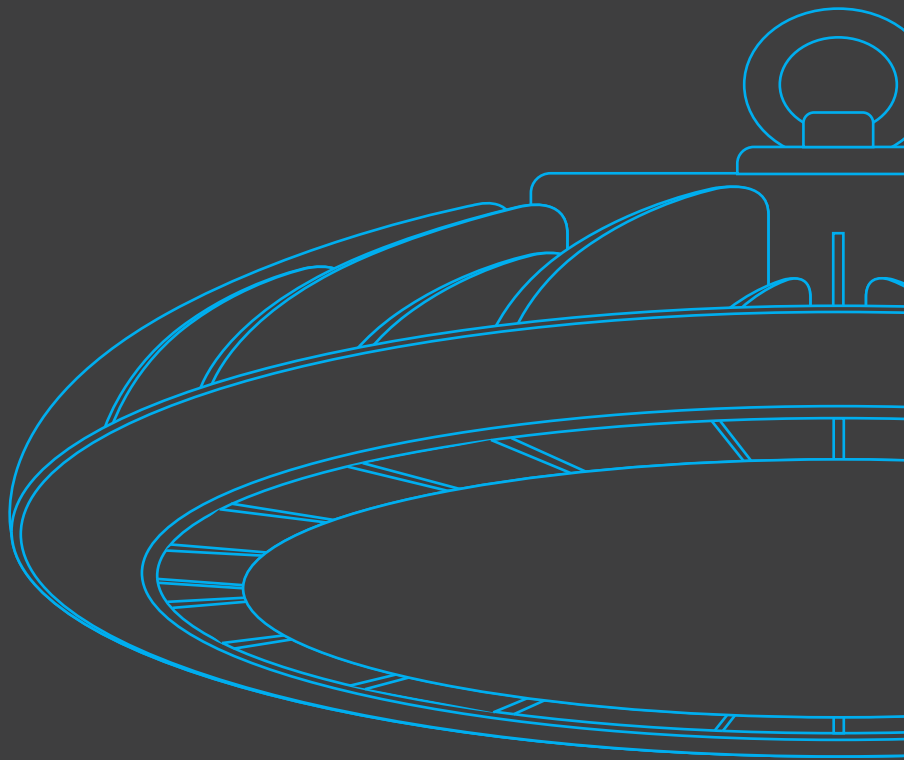

Mit Reflektor 100°



Mit Befestigungsbügel

HIGHBAY

PRODUKTVORTEILE

Energieeinsparung bis zu 65 % im Vergleich zu konventionellen Hallenleuchten

Einfache Änderung der Systemleistung mittels DIP-Schalter

Zusätzlicher Reflektor zur Reduzierung der Blendung erhältlich

Optimiertes Gewicht und Größe durch kompakte Bauweise

Hochwertiges Erscheinungsbild und modernes Design

Umgebungstemperatur: -40° bis 40° Celsius

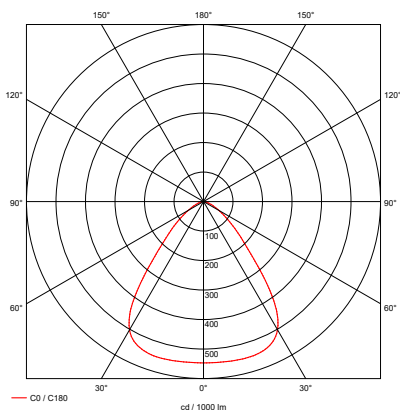

Die Grafik bezieht sich auf den Artikel 1007679 in 200 W.

PRODUKTEIGENSCHAFTEN

Schaltbare Systemleistung: 100 W / 120 W / 170 W / 200 W

Lichtstrom bis zu 32000 lm

4000 K

Robust und universell einsetzbar dank IK08 und IP65

ANWENDUNGSGEBIETE

Flughäfen, Industriehallen, Lagerhallen

HIGHBAY

INDUSTRY



Produktbezeichnung	Farbe	Systemleistung	Netzspannung	Schutzklasse	Lichtstrom	Effizienz	Farbtemperatur
--------------------	-------	----------------	--------------	--------------	------------	-----------	----------------

HIGHBAY V 330 100 / 120 / 170 / 200 W, 840, 90°	●	200 W	220-240 V		32000 lm	160 lm/W	4000 K
--	---	-------	-----------	--	----------	----------	--------



200 W

220-240 V



32000 lm

160 lm/W

4000 K

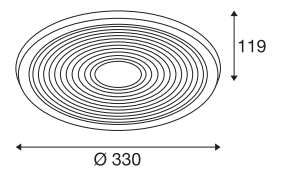

CRI					Lebensdauer	UGR	Steuerung	IP	IK	Art.-Nr.	EUR
>80	90°	-	-	-	L80B50	-	-	65	08	1007679	235,00



Ø x H (mm):
435 x 130



Ø x L (mm):
19,2 x 1500



L x B x H (mm):
202,5 x 49,6 x 132

Produktbezeichnung	Farbe	Netzspannung	Schutzklasse	Steuerung	Art.-Nr.	EUR
HIGHBAY V 330 Reflektor 100°		-	-	-	1007677	50,00
HIGHBAY V Abhängeset 1500 mm	-	-	-	-	1007676	24,00
HIGHBAY V Befestigungsbügel 60° einstellbar schwarz		-	-	-	1007678	24,00

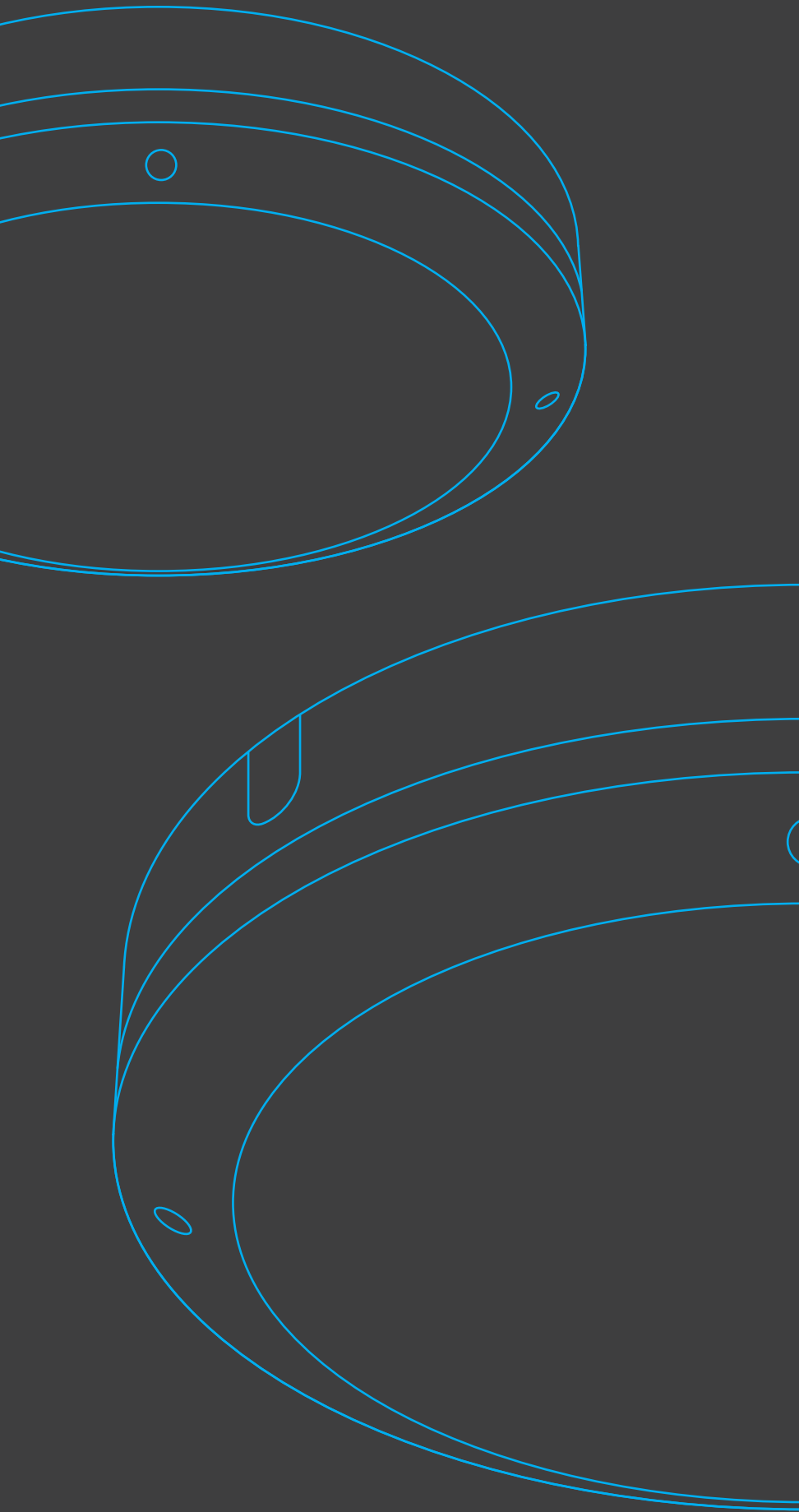

3000 K



4000 K



6500 K

OUTDOOR BULKHEAD



Robust und
vandalismussicher
mit IK10

PRODUKTVORTEILE

Robuste Außenleuchte mit einem hohen Schutz vor Vandalismus dank IK10

Einfache Änderung der Farbtemperatur mittels DIP-Schalter

Hoher Komfort bei der Installation durch herausnehmbaren Geräteträger

Hochwertige Leuchte mit homogenem Lichtaustritt

Energieeinsparung bis zu 55 % im Vergleich zu Leuchten mit Kompaktleuchtstofflampen (CFLs)

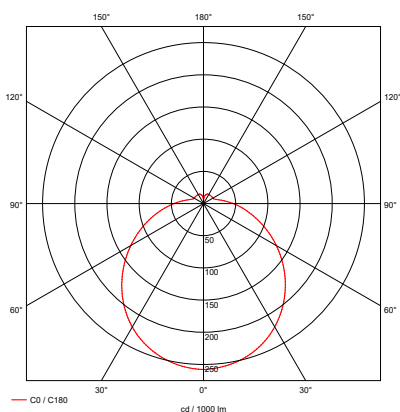

Die Grafik bezieht sich auf den Artikel 1007514 in 3000 K.

PRODUKTEIGENSCHAFTEN

Hervorragender Schutz dank IP65 und IK10

Multi-Color: 3000 K / 4000 K / 6500 K

CRI > 80

Zusätzlich eine Version mit Microwave-Sensor verfügbar

ANWENDUNGSGEBIETE

Öffentliche Bereiche, Fassaden, Unterführungen





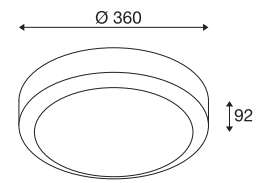

OUTDOOR BULKHEAD

OUTDOOR



Produktbezeichnung	Farbe	Systemleistung	Netzspannung	Schutzklasse	Lichtstrom	Effizienz	Farbtemperatur
OUTDOOR BULKHEAD V 360 <i>20 W, 830 / 840, IP65, IK10</i>	●	20 W	220-240 V		1750 lm	87,5 lm/W	3000 K
					1850 lm	92,5 lm/W	4000 K
					1900 lm	95 lm/W	6500 K
OUTDOOR BULKHEAD V 360 <i>20 W, 830 / 840, IP65, IK10, Sensor</i>	●	20 W	220-240 V		1750 lm	87,5 lm/W	3000 K
					1850 lm	92,5 lm/W	4000 K
					1900 lm	95 lm/W	6500 K



CRI					Lebensdauer	UGR	Steuerung	IP	IK	Art.-Nr.	EUR
>80	110°	-	-	-	 L80B50	-	-	65	10	1007514	85,00
>80	110°	-	-	-	 L80B50	-	-	65	10	1007515	110,00

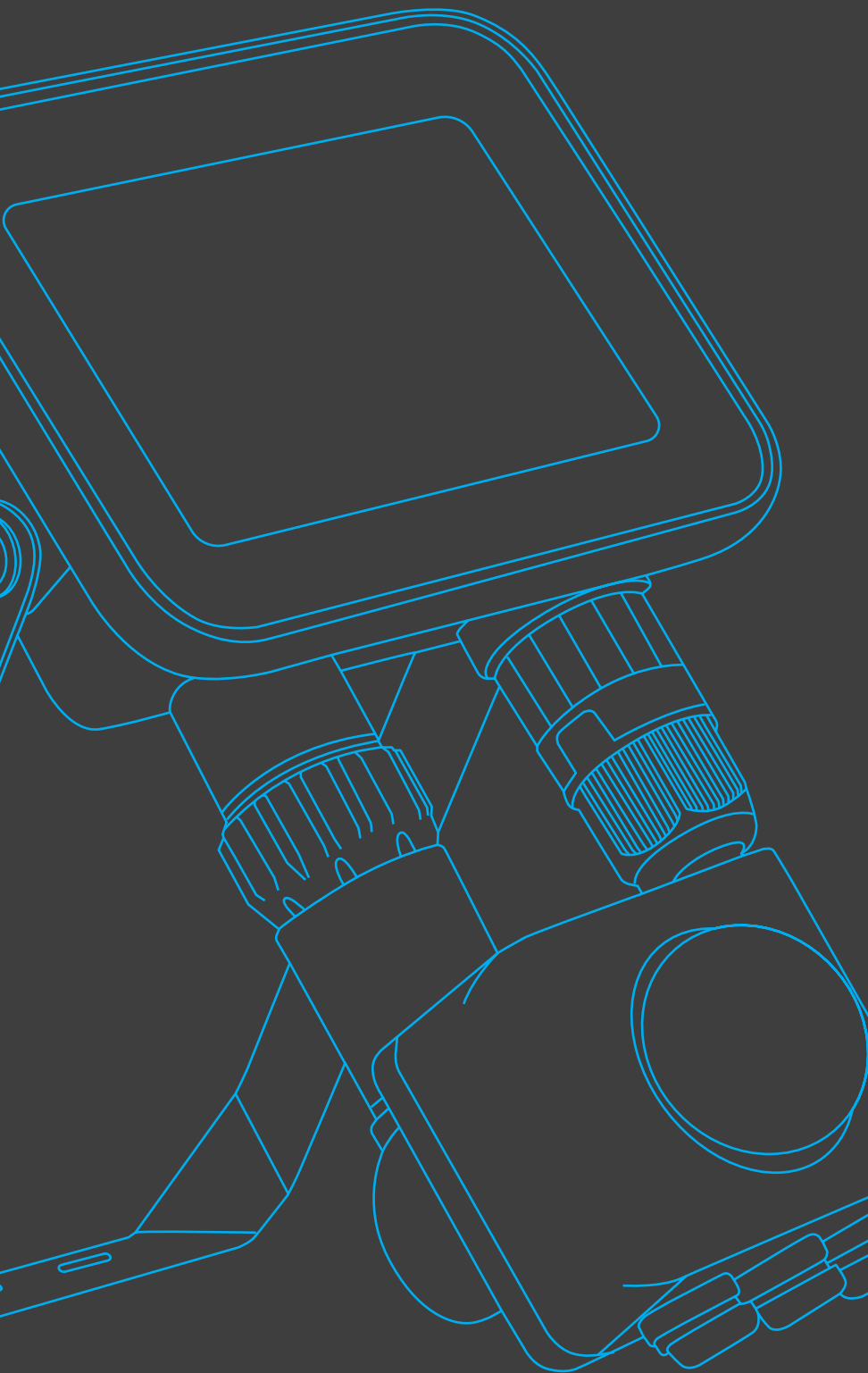

+



=



Bewegungsmelder
separat erhältlich

FLOODI

PRODUKTVORTEILE

Energieeinsparung von bis zu 90 % im Vergleich zu Halogenlampenstrahlern

Programmierbarer Sensor (als Zubehör verfügbar) ermöglicht eine bedarfsoptimierte Ausleuchtung

Einfache Einstellung von Sensorreichweite, Tageslichterkennung und Haltezeit

Einfache Installation dank integrierter wasserfester Anschlussklemme

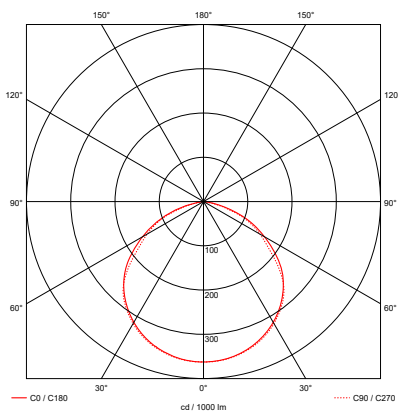

Die Grafik bezieht sich auf den Artikel 1006193.

PRODUKTEIGENSCHAFTEN

In drei Größen und Leistungsvarianten verfügbar: 9,3 W / 30 W / 48 W

3000 K

Hoher Schutz dank IP65 und IK06

CRI > 80

ANWENDUNGSGEBIETE

Flächenbeleuchtung, Baustellen

FLOODI

OUTDOOR



Produktbezeichnung	Farbe	Systemleistung	Netzspannung	Schutzklasse	Lichtstrom	Effizienz	Farbtemperatur	
FLOODI S <i>9,3 W, 3000 K, 100°, anthrazit / transparent</i>	●	9.3	220-240	⊕	1040 lm	111 lm/W	3000 K	
FLOODI M <i>30 W, 3000 K, 100°, anthrazit / transparent</i>	●	30	220-240	⊕	2980 lm	99 lm/W	3000 K	
FLOODI L <i>48 W, 3000 K, 100°, anthrazit / transparent</i>	●	48	220-240	⊕	5150 lm	107 lm/W	3000 K	

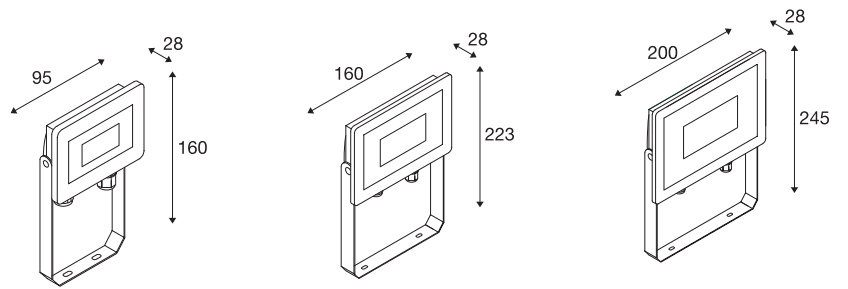

CRI					Lebensdauer	UGR	Steuerung	IP	IK	Art.-Nr.	EUR
>80	100°	-	-	-	 L70B50	-	-	65	06	1006191	30,00
>80	100°	-	-	-	 L70B50	-	-	65	06	1006192	45,00
>80	100°	-	-	-	 L70B50	-	-	65	06	1006193	60,00



L x B x H (mm):
44 x 69 x 57



Produktbezeichnung	Farbe	Netzspannung	Schutzklasse	Steuerung	Art.-Nr.	EUR
FLOODI Sensor Bewegungsmelder schwarz		220-240 V	-	-	1006326	29,00

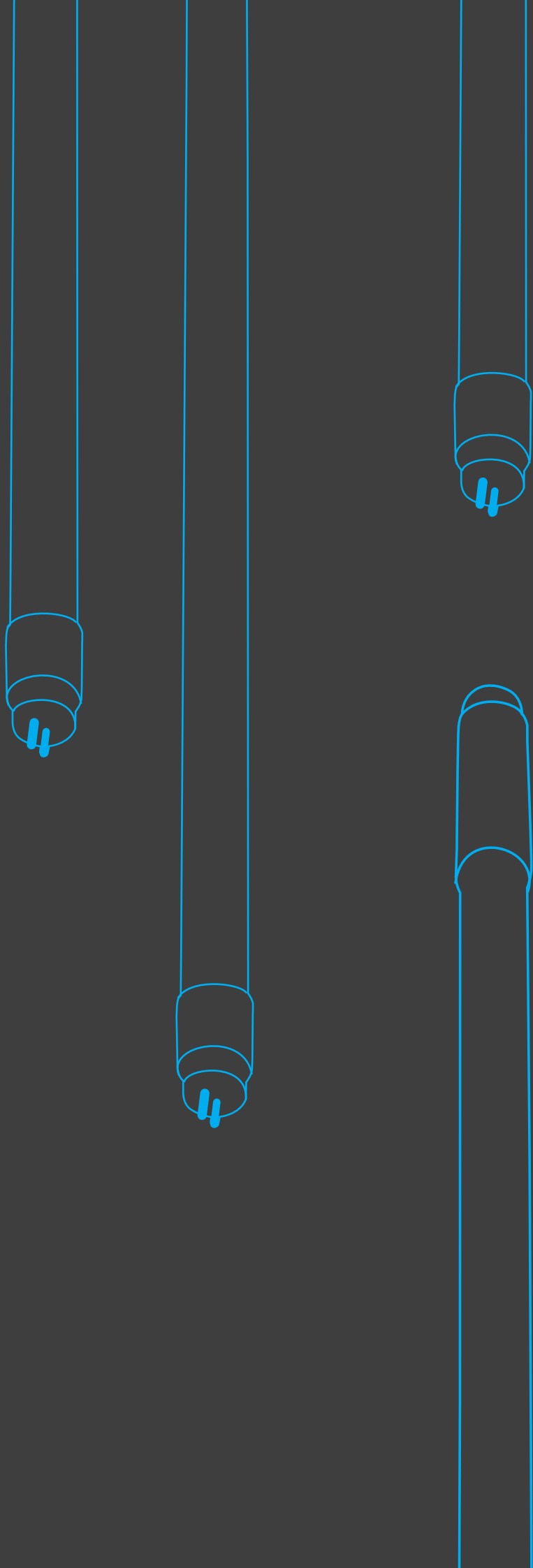

3000 K
4000 K
6500 K

LED TUBE

PRODUKTVORTEILE

EU-konforme LED-Ersatzprodukte für lineare Leuchtstofflampen T5 und T8

Hohe Energieeffizienz bis zu 150 lm/W

Splitterschutz durch hochwertige PET-Beschichtung

Röhre aus Glas verhindern das Durchhängen des Produkts

Energieeinsparung bis zu 60 % im Vergleich zu T8 Leuchtstofflampen

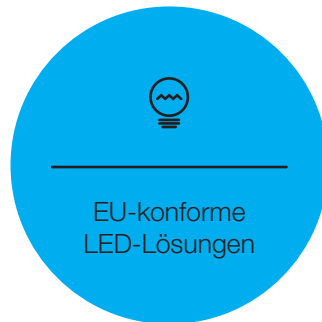
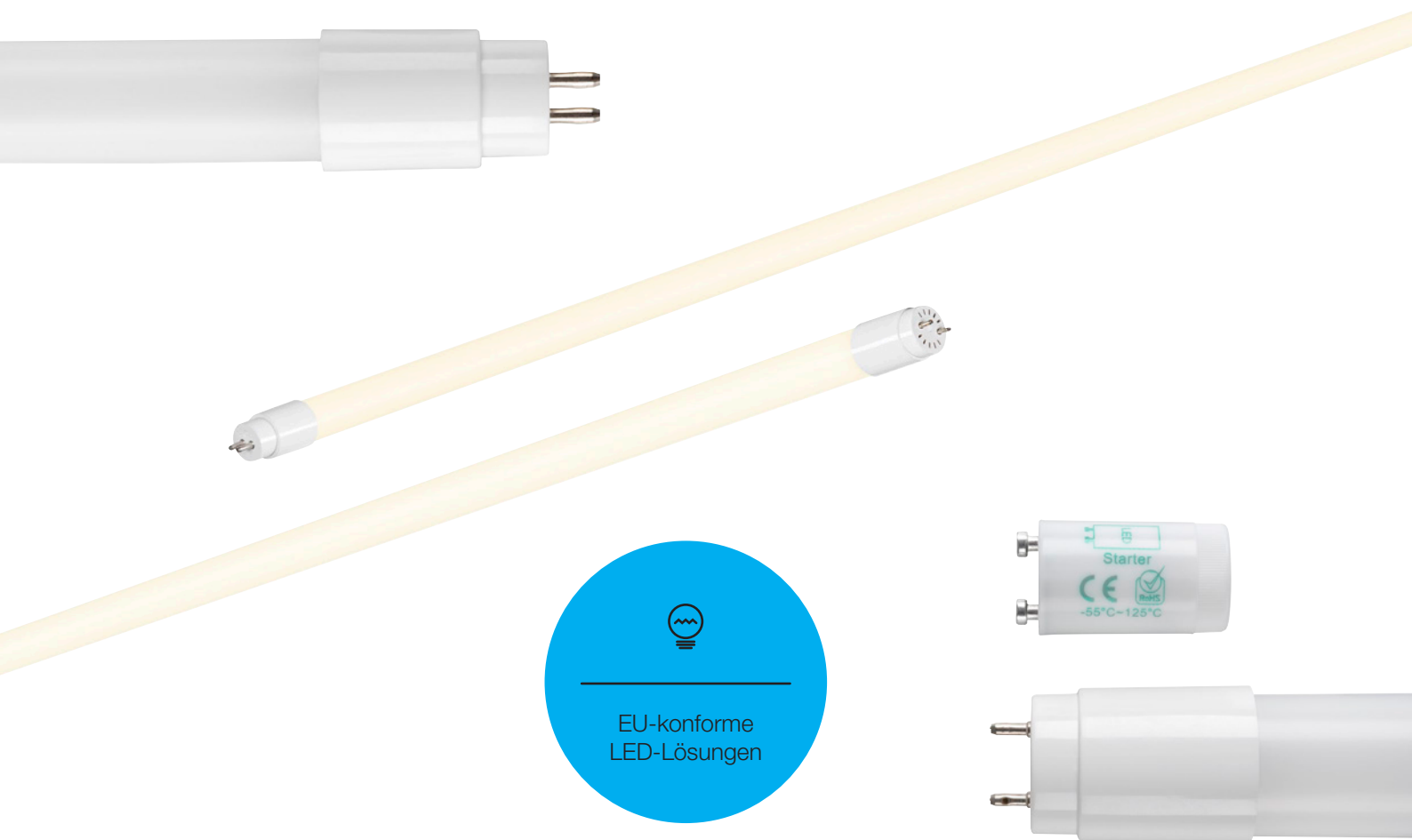

PRODUKTEIGENSCHAFTEN

Alle Varianten in zwei Größen verfügbar: 1200 mm und 1500 mm

Verfügbare Farbtemperaturen: 3000 K, 4000 K, 6500 K

IP20

CRI>80

Lichtverteilung: 200°

ANWENDUNGSGEBIETE























Industrie, Supermärkte, Garagen

LED TUBE

LEUCHTMITTEL



Produktbezeichnung	Farbe	Systemleistung	Netzspannung	Schutzklasse	Lichtstrom	Effizienz	Farbtemperatur
LED Tube V T8 <i>Mains & Magnetic 1200, 16 W, 830</i>	○	16 W	220-240 V	-	1850 lm	116 lm/W	3000 K
LED Tube V T8 <i>Mains & Magnetic 1200, 16 W, 840</i>	○	16 W	220-240 V	-	2000 lm	125 lm/W	4000 K
LED Tube V T8 <i>Mains & Magnetic 1200, 16 W, 865</i>	○	16 W	220-240 V	-	2000 lm	125 lm/W	6500 K
LED Tube V T8 <i>Mains & Magnetic 1500, 22 W, 830</i>	○	22 W	220-240 V	-	2500 lm	114 lm/W	3000 K
LED Tube V T8 <i>Mains & Magnetic 1500, 22 W, 840</i>	○	22 W	220-240 V	-	2700 lm	123 lm/W	4000 K
LED Tube V T8 <i>Mains & Magnetic 1500, 22 W, 865</i>	○	22 W	220-240 V	-	2700 lm	123 lm/W	6500 K
LED Tube C T8 <i>Mains & Magnetic 1200, 16 W, 830</i>	○	16 W	220-240 V	-	2200 lm	138 lm/W	3000 K
LED Tube C T8 <i>Mains & Magnetic 1200, 16 W, 840</i>	○	16 W	220-240 V	-	2400 lm	150 lm/W	4000 K
LED Tube C T8 <i>Mains & Magnetic 1200, 16 W, 865</i>	○	16 W	220-240 V	-	2400 lm	150 lm/W	6500 K
LED Tube C T8 <i>Mains & Magnetic 1500, 24 W, 830</i>	○	24 W	220-240 V	-	3300 lm	138 lm/W	3000 K
LED Tube C T8 <i>Mains & Magnetic 1500, 24 W, 840</i>	○	24 W	220-240 V	-	3600 lm	150 lm/W	4000 K
LED Tube C T8 <i>Mains & Magnetic 1500, 24 W, 865</i>	○	24 W	220-240 V	-	3600 lm	150 lm/W	6500 K
LED Tube C T5 <i>Mains 1200, 26 W, 830</i>	○	26 W	220-240 V	-	3600 lm	138 lm/W	3000 K
LED Tube C T5 <i>Mains 1200, 26 W, 840</i>	○	26 W	220-240 V	-	3900 lm	150 lm/W	4000 K
LED Tube C T5 <i>Mains 1200, 26 W, 865</i>	○	26 W	220-240 V	-	3900 lm	150 lm/W	6500 K
LED Tube C T5 <i>Mains 1500, 34 W, 830</i>	○	34 W	220-240 V	-	4600 lm	135 lm/W	3000 K
LED Tube C T5 <i>Mains 1500, 34 W, 840</i>	○	34 W	220-240 V	-	5100 lm	150 lm/W	4000 K
LED Tube C T5 <i>Mains 1500, 34 W, 865</i>	○	34 W	220-240 V	-	5100 lm	150 lm/W	6500 K

CRI					Lebensdauer	UGR	Steuerung	IP	IK	Art.-Nr.	EUR
>80	-	-	-	-	 L70B50	-	On/Off	20	-	1007778	9,00
>80	-	-	-	-	 L70B50	-	On/Off	20	-	1007779	9,00
>80	-	-	-	-	 L70B50	-	On/Off	20	-	1007780	9,00
>80	-	-	-	-	 L70B50	-	On/Off	20	-	1007781	11,00
>80	-	-	-	-	 L70B50	-	On/Off	20	-	1007782	11,00
>80	-	-	-	-	 L70B50	-	On/Off	20	-	1007783	11,00
>80	-	-	-	-	 L70B50	-	On/Off	20	-	1007784	14,00
>80	-	-	-	-	 L70B50	-	On/Off	20	-	1007785	14,00
>80	-	-	-	-	 L70B50	-	On/Off	20	-	1007786	14,00
>80	-	-	-	-	 L70B50	-	On/Off	20	-	1007787	16,00
>80	-	-	-	-	 L70B50	-	On/Off	20	-	1007788	16,00
>80	-	-	-	-	 L70B50	-	On/Off	20	-	1007789	16,00
>80	-	-	-	-	 L70B50	-	On/Off	20	-	1007796	35,00
>80	-	-	-	-	 L70B50	-	On/Off	20	-	1007797	35,00
>80	-	-	-	-	 L70B50	-	On/Off	20	-	1007798	35,00
>80	-	-	-	-	 L70B50	-	On/Off	20	-	1007799	42,00
>80	-	-	-	-	 L70B50	-	On/Off	20	-	1007800	42,00
>80	-	-	-	-	 L70B50	-	On/Off	20	-	1007801	42,00

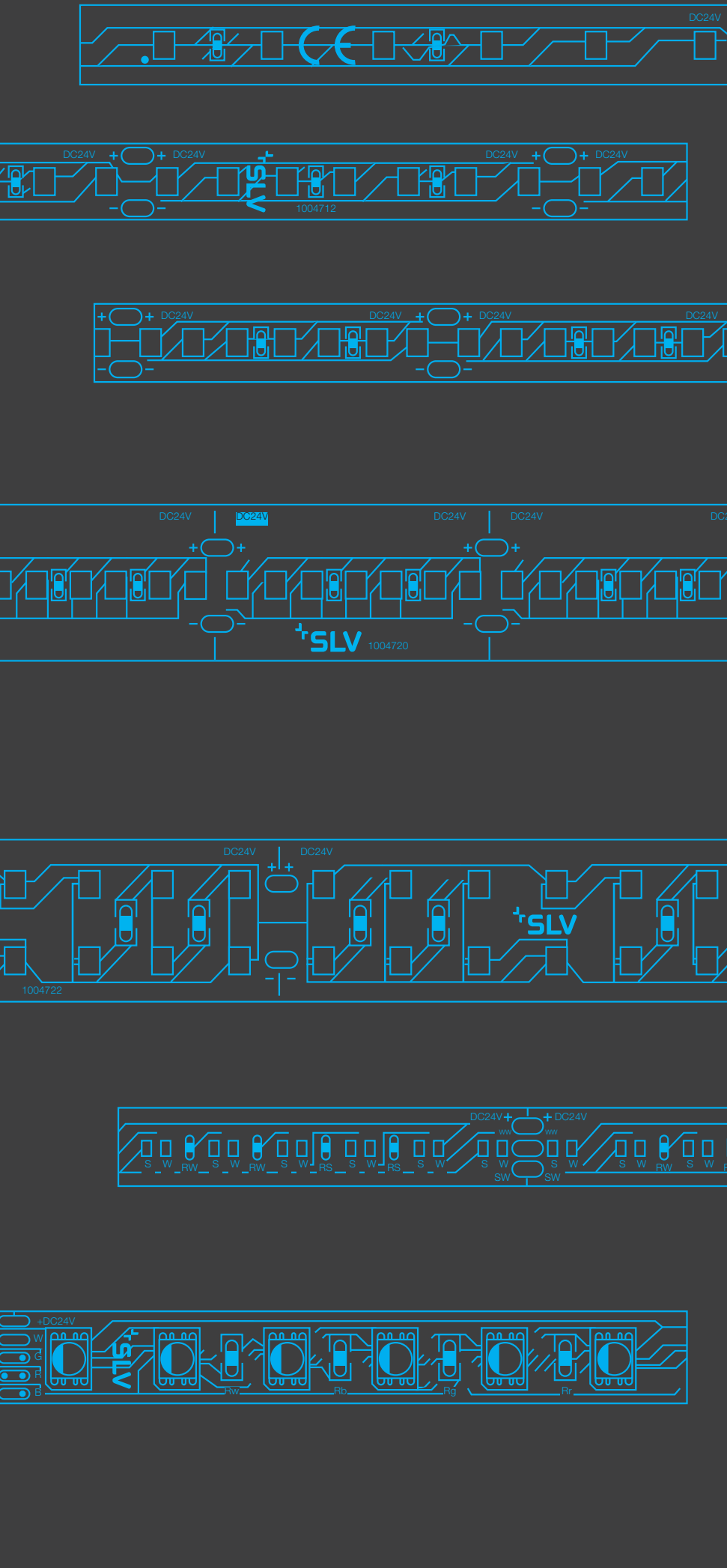

Mit RGB+W
oder
TUNEABLE WHITE
Funktion

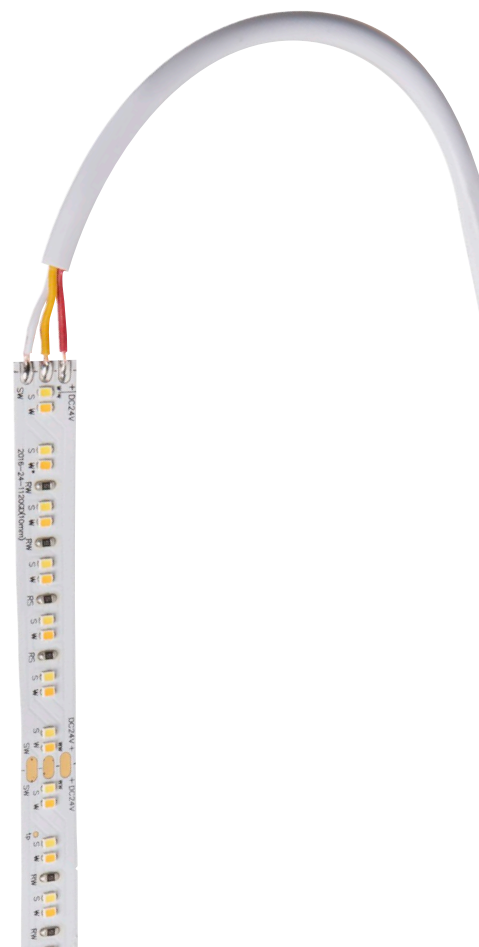

GRAZIA

PRODUKTVORTEILE

Breite Auswahl an hochwertigen LED-Strips für indirekte Beleuchtung

Einfache Montage dank vor-verdrahteter Einspeisekabel und hochwertiges 3M-Klebestreifens

Vergoldete Löt pads vereinfachen das Anlöten von Kabeln



Hervorragender
Farbwiedergabeindex
CRI>90

PRODUKTEIGENSCHAFTEN

Flexibel und schneidbar

Kleinste teilbare Einheit zwischen 36 mm und 100 mm,
je nach Produktvariante

Dimmbar mit SLV LED-Treibern

CRI>90

Vorangelötete Kabel an den Enden

ANWENDUNGSGEBIETE

Hotels, Büro, Modegeschäfte

L x B x H:
5000 x 10 x 1,2 mm



Produktbezeichnung	Farbe	Systemleistung	Netzspannung	Schutzklasse	Lichtstrom	Effizienz	Farbtemperatur
GRAZIA FLEXSTRIP LED 24 V, 10 mm, 5 m	○	-	24 V	III	3500 lm	-	2700 K
					3500 lm		3000 K
					3750 lm		4000 K

L x B x H:
5000 x 10 x 1,2 mm



Produktbezeichnung	Farbe	Systemleistung	Netzspannung	Schutzklasse	Lichtstrom	Effizienz	Farbtemperatur
GRAZIA PRO FLEXSTRIP 24 V, 10 mm, 5 m	○	-	24 V	III	6500 lm	-	2700 K
					6500 lm		3000 K
					7000 lm		4000 K
GRAZIA PRO FLEXSTRIP 24 V, 10 mm, 5 m	○	-	24 V	III	8500 lm	-	2700 K
					8500 lm		3000 K
					9100 lm		4000 K
					9100 lm		6500 K

L x B x H:
5000 x 20 x 1,5 mm













Produktbezeichnung	Farbe	Systemleistung	Netzspannung	Schutzklasse	Lichtstrom	Effizienz	Farbtemperatur
GRAZIA PRO MAX FLEXSTRIP 24 V, 20 mm, 5 m	○	-	24 V	III	12500 lm	-	3000 K
					13000 lm		4000 K
GRAZIA PRO MAX FLEXSTRIP 24 V, 20 mm, 5 m, 20000 lm	○	-	24 V	III	20000 lm	-	3000 K
					21400 lm		4000 K







L x B x H:
5000 x 10 x 1,2 mm 5000 x 12 x 2,2 mm









Produktbezeichnung	Farbe	Systemleistung	Netzspannung	Schutzklasse	Lichtstrom	Effizienz	Farbtemperatur
GRAZIA PRO FLEXSTRIP 24 V, 10 mm, 2700-6500 K	○	-	24 V	III	-	-	D2W 2700-6500 K
GRAZIA PRO FLEXSTRIP 24 V, 12 mm, RGBW	○	-	24 V	III	-	-	-

CRI					Lebensdauer	UGR	Steuerung	IP	IK	Art.-Nr.	EUR
>90	120°	-	-	-		-	-	20	-	1004708	75,00
										1004709	75,00
										1004710	75,00

CRI					Lebensdauer	UGR	Steuerung	IP	IK	Art.-Nr.	EUR
>90	120°	-	-	-		-	-	20	-	1004712	131,00
										1004713	131,00
										1004714	131,00
>90	120°	-	-	-		-	-	20	-	1004716	151,00
										1004717	151,00
										1004718	151,00
										1004719	151,00

CRI					Lebensdauer	UGR	Steuerung	IP	IK	Art.-Nr.	EUR
>90	120°	-	-	-		-	-	20	-	1004720	215,00
										1004721	215,00
>90	120°	-	-	-		-	-	20	-	1004722	432,00
										1004723	432,00

CRI					Lebensdauer	UGR	Steuerung	IP	IK	Art.-Nr.	EUR
>90	120°	-	-	-		-	-	20	-	1004725	158,00
>90	120°	-	-	-		-	-	20	-	1004727	151,00

FLEXSTRIPS

ÜBERSICHT

GRAZIA LED

1004708
1004709
1004710

70 LEDs/m

GRAZIA PRO

1004712
1004713
1004714

126 LEDs/m

GRAZIA PRO

1004716
1004717
1004718
1004719

168 LEDs/m

5000
mm

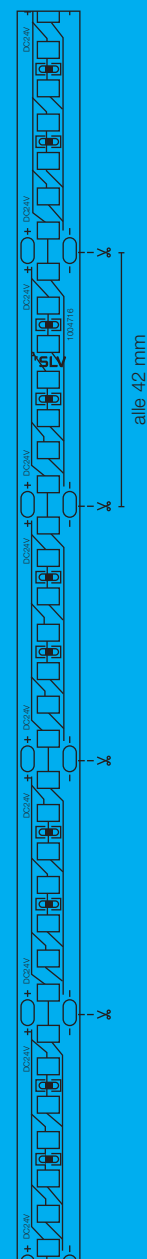
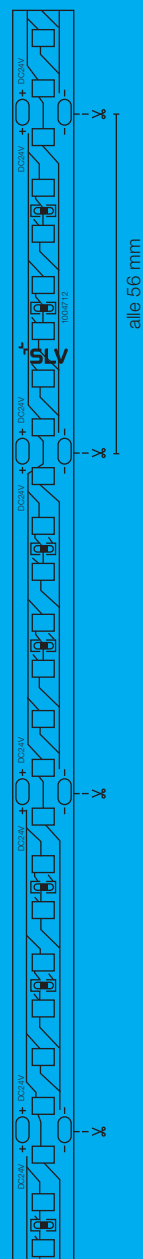
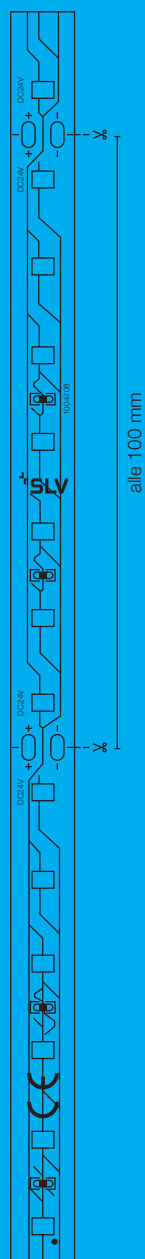



Alle Flexstrips
sind beidseitig
einspeisbar

Alle GRAZIA LED-Strips basieren auf 24 V.
Passende Treiber und weiteres Zubehör finden
Sie auf den Seiten 64–71.

GRAZIA PRO MAX

1004720
1004721

196 LEDs/m

GRAZIA PRO MAX

1004722
1004723

196 LEDs/m

GRAZIA PRO MAX TUNABLE WHITE

1004725

224 LEDs/m

GRAZIA PRO MAX

RGBW

1004727

70 LEDs/m

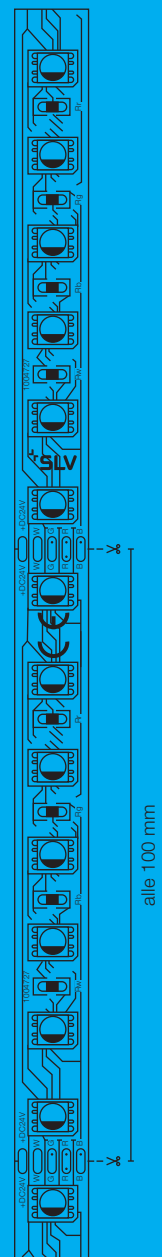
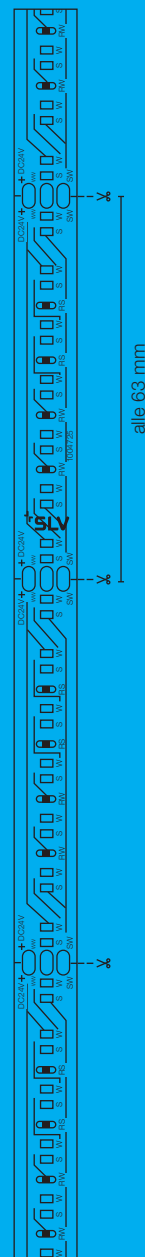
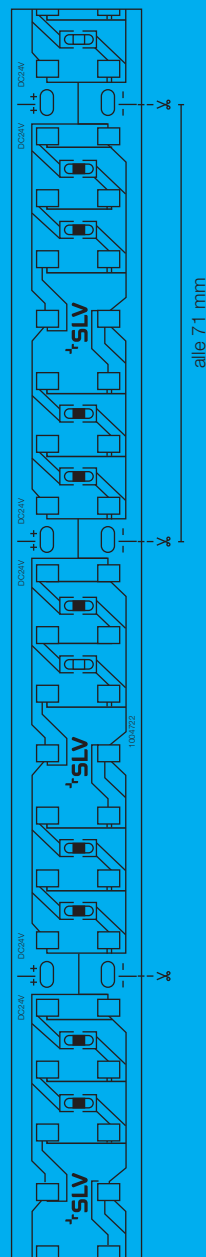
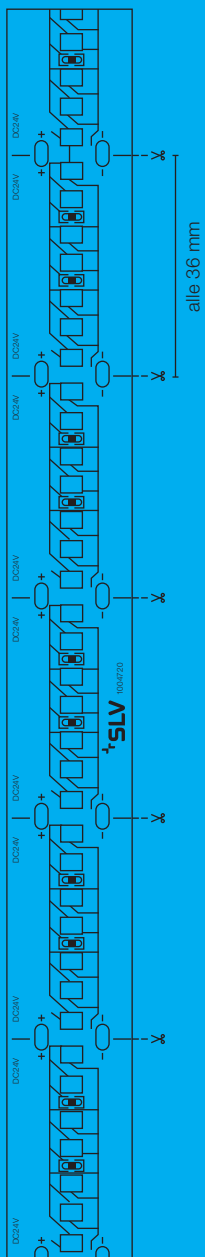

GRAZIA 10

FLEX STRIPS ZUBEHÖR

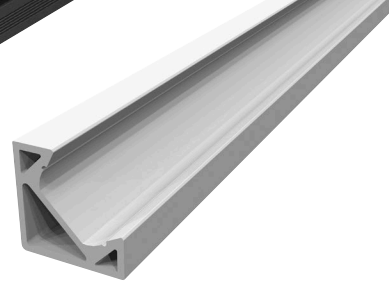

L x B x H (mm):
2000 x 30 x 16,2

2000 x 17,5 x 11

2000 x 19,5 x 19,5

Produktbezeichnung	Farbe	Netzspannung	Schutzklasse	Steuerung	Art.-Nr.	EUR
GRAZIA 10 <i>Einbauprofil, LED, 2 m, schwarz</i>	●	-	-	-	1000459	28,50
GRAZIA 10 <i>Einbauprofil, LED, 2 m, weiß</i>	○	-	-	-	1000458	28,50

Produktbezeichnung	Farbe	Netzspannung	Schutzklasse	Steuerung	Art.-Nr.	EUR
GRAZIA 10 <i>Aufbauprofil, LED, flach, gerillt, 2 m, schwarz</i>	●	-	-	-	1000462	28,50
GRAZIA 10 <i>Aufbauprofil, LED, flach, gerillt, 2 m, weiß</i>	○	-	-	-	1000461	28,50

Produktbezeichnung	Farbe	Netzspannung	Schutzklasse	Steuerung	Art.-Nr.	EUR
GRAZIA 10 EDGE <i>2 m, weiß</i>	○	-	-	-	1004890	27,25
GRAZIA 10 EDGE <i>2 m, aluminium</i>	●	-	-	-	1004889	27,25



Alle Zubehöre
haben IP20



L x B x H (mm):
2000 x 15,8 x 4

Produktbezeichnung	Farbe	Netzspannung	Schutzklasse	Steuerung	Art.-Nr.	EUR
ABDECKUNG FLACHE AUSFÜHRUNG Für GRAZIA 10, 2 m, gefrostet	○	-	-	-	1000468	24,00
ABDECKUNG FLACHE AUSFÜHRUNG Für GRAZIA 10, 2 m, milchig	○	-	-	-	1000466	18,00
ABDECKUNG FLACHE AUSFÜHRUNG Für GRAZIA 10, 2 m, satiniert	○	-	-	-	1000469	24,00

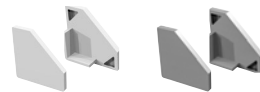

L x B x H (mm):
30 x 16,2 x 11

17,5 x 11 x 5,5

20 x 7 x 20

Produktbezeichnung	Farbe	Netzspannung	Schutzklasse	Steuerung	Art.-Nr.	EUR
ENDKAPPEN Für GRAZIA 10 Einbauprofil, 2 Stück, schwarz	●	-	-	-	1000474	6,85
ENDKAPPEN Für GRAZIA 10 Einbauprofil, 2 Stück, weiß	○	-	-	-	1000473	6,85
ENDKAPPEN FLACHE AUSFÜHRUNG Für GRAZIA 10 Aufbauprofil flach, 2 Stück, schwarz	●	-	-	-	1000477	6,85
ENDKAPPEN FLACHE AUSFÜHRUNG Für GRAZIA 10 Aufbauprofil flach, 2 Stück, weiß	○	-	-	-	1000476	6,85
ENDKAPPEN Für GRAZIA 10 EDGE, weiß	○	-	-	-	1004894	2,60
ENDKAPPEN Für GRAZIA 10 EDGE, aluminium	●	-	-	-	1004893	2,60



L x B x H (mm):
15,3 x 3 x 10

22,5 x 150 x 22,5

Produktbezeichnung	Farbe	Netzspannung	Schutzklasse	Steuerung	Art.-Nr.	EUR
MONTAGECLIP Für GRAZIA 10 Aufbauprofil, unsichtbar, 2 Stück	●	-	-	-	1000487	4,30
MONTAGECLIP Für GRAZIA 10 Aufbauprofil gerillt, 45°, sichtbar, 2 Stück	○	-	-	-	1000489	5,40
MONTAGECLIP Für GRAZIA 10 EDGE	●	-	-	-	1004895	3,80

GRAZIA 20

FLEX STRIPS ZUBEHÖR



L x B x H (mm):

3000 x 52 x 32



3000 x 35 x 32

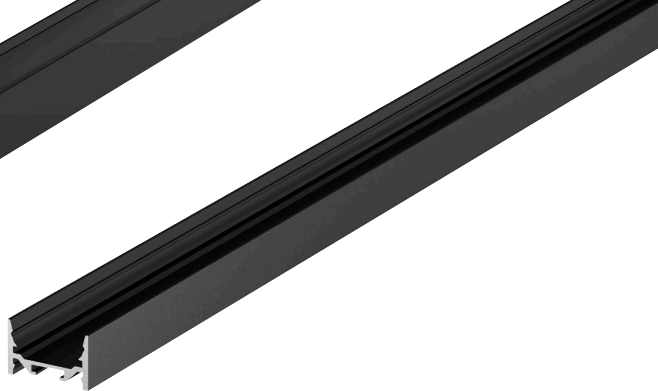

3000 x 35 x 22

Produktbezeichnung	Farbe	Netzspannung	Schutzklasse	Steuerung	Art.-Nr.	EUR
GRAZIA 20 Einbauprofil, LED, 3 m, schwarz	●	-	-	-	1000498	103,00
GRAZIA 20 Einbauprofil, LED, 3 m, weiß	○	-	-	-	1000497	103,00

Produktbezeichnung	Farbe	Netzspannung	Schutzklasse	Steuerung	Art.-Nr.	EUR
GRAZIA 20 Aufbauprofil, LED, standard, glatt, 3 m, schwarz	●	-	-	-	1000525	91,00
GRAZIA 20 Aufbauprofil, LED, standard, glatt, 3 m, weiß	○	-	-	-	1000524	91,00

Produktbezeichnung	Farbe	Netzspannung	Schutzklasse	Steuerung	Art.-Nr.	EUR
GRAZIA 20 Aufbauprofil, LED, flach, glatt, 3 m, schwarz	●	-	-	-	1000534	70,00
GRAZIA 20 Aufbauprofil, LED, flach, glatt, 3 m, weiß	○	-	-	-	1000533	70,00



Alle Zubehöre
haben IP20



L x B x H (mm):
3000 x 32 x 6

Produktbezeichnung	Farbe	Netzspannung	Schutzklasse	Steuerung	Art.-Nr.	EUR
ABDECKUNG FLACHE AUSFÜHRUNG Für GRAZIA 20, Kunststoff, 3 m, gefrostet	○	-	-	-	1000546	41,75
ABDECKUNG FLACHE AUSFÜHRUNG Für GRAZIA 20 Kunststoff, 3 m, milchig	○	-	-	-	1000549	41,75
ABDECKUNG FLACHE AUSFÜHRUNG Für GRAZIA 20 Kunststoff, 3 m, satiniert	○	-	-	-	1000540	30,00



L x B x H (mm):
52 x 32 x 16

35 x 22 x 10

35 x 32 x 10

Produktbezeichnung	Farbe	Netzspannung	Schutzklasse	Steuerung	Art.-Nr.	EUR
ENDKAPPEN Für GRAZIA 20 Einbauprofil, 2 Stück, schwarz	●	-	-	-	1000558	9,60
ENDKAPPEN Für GRAZIA 20 Einbauprofil, 2 Stück, weiß	○	-	-	-	1000557	9,60
ENDKAPPEN FLACHE AUSFÜHRUNG Für GRAZIA 20 Aufbauprofil flach, 2 Stück, schwarz	●	-	-	-	1000561	9,60
ENDKAPPEN FLACHE AUSFÜHRUNG Für GRAZIA 20 Aufbauprofil flach, 2 Stück, weiß	○	-	-	-	1000560	9,60
ENDKAPPEN FLACHE AUSFÜHRUNG Für GRAZIA 20 Aufbauprofil standard, 2 Stück, schwarz	●	-	-	-	1000567	9,60
ENDKAPPEN FLACHE AUSFÜHRUNG Für GRAZIA 20 Aufbauprofil standard, 2 Stück, weiß	○	-	-	-	1000566	9,60



L x B x H (mm):
30 x 8 x 20

55 x 70 x 23

38 x 14 x 4

Produktbezeichnung	Farbe	Netzspannung	Schutzklasse	Steuerung	Art.-Nr.	EUR
MONTAGEFEDER Für GRAZIA 20, chrom / aluminium, 2 Stück	●	-	-	-	1004932	20,75
LÄNGSVERBINDER Für GRAZIA 20, 2 Stück	●	-	-	-	1000571	12,60
PENDELABHÄNGUNG Für GRAZIA 20 Aufbauprofil, 2 m, LED, 2 Stück	●	-	-	-	1000535	28,50
MONTAGECLIP Für GRAZIA 20 Aufbauprofil, LED, unsichtbar, 2 Stück	●	-	-	-	1000536	4,30

GRAZIA 60

FLEX STRIPS ZUBEHÖR



L x B x H (mm):

1500/3000 x 86 x 33

1500 x 61 x 12

1500/3000 x 70 x 95

Produktbezeichnung	Farbe	Netzspannung	Schutzklasse	Steuerung	Art.-Nr.	EUR
GRAZIA 60 Profil Einbau, 1,5 m, schwarz	●	-	-	-	1004905	68,00
GRAZIA 60 Profil Einbau, 1,5 m, weiß	○	-	-	-	1004906	68,00
GRAZIA 60 Profil Einbau, 3 m, schwarz	●	-	-	-	1004907	135,00
GRAZIA 60 Profil Einbau, 3 m, weiß	○	-	-	-	1004908	135,00

Produktbezeichnung	Farbe	Netzspannung	Schutzklasse	Steuerung	Art.-Nr.	EUR
GRAZIA 60 Profil Aufbau, 1,5 m, schwarz	●	-	-	-	1004902	39,75
GRAZIA 60 1,5 m, schwarz	●	-	-	-	1004896	107,00
GRAZIA 60 1,5 m, weiß	○	-	-	-	1004897	107,00
GRAZIA 60 3 m, schwarz	●	-	-	-	1004898	215,00
GRAZIA 60 3 m, weiß	○	-	-	-	1004899	215,00

L x B x H (mm):

80 x 42 x 24

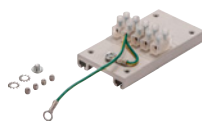

Produktbezeichnung	Farbe	Netzspannung	Schutzklasse	Steuerung	Art.-Nr.	EUR
EINSPEISER SET Für GRAZIA 60	●	-	-	-	1004904	11,70



L x B x H (mm):
1500 x 65 x 6,5

3000 x 65 x 6,5

Produktbezeichnung	Farbe	Netzspannung	Schutzklasse	Steuerung	Art.-Nr.	EUR
ABDECKUNG Für GRAZIA 60, 1,5 m, schwarz	●	-	-	-	1004912	33,00
ABDECKUNG Für GRAZIA 60, 1,5 m, weiß	○	-	-	-	1004913	33,00
PC ABDECKUNG Für GRAZIA 60, 1,5 m, gefrostet	○	-	-	-	1004914	16,70
PMMA ABDECKUNG Für GRAZIA 60, 1,5 m, gefrostet	○	-	-	-	1004916	21,25
PC ABDECKUNG Für GRAZIA 60, 3 m, gefrostet	○	-	-	-	1004915	33,00
PMMA ABDECKUNG Für GRAZIA 60, 3 m, gefrostet	○	-	-	-	1004917	41,75



L x B x H (mm):
86 x 33 x 25

70 x 95 x 20

Produktbezeichnung	Farbe	Netzspannung	Schutzklasse	Steuerung	Art.-Nr.	EUR
ENDKAPPEN Für GRAZIA 60 Einbau, schwarz	●	-	-	-	1004909	6,85
ENDKAPPEN Für GRAZIA 60 Einbau, weiß	○	-	-	-	1004910	6,85
ENDKAPPEN Für GRAZIA 60 Einbau, schwarz	●	-	-	-	1004900	10,10
ENDKAPPEN Für GRAZIA 60, weiß	○	-	-	-	1004901	10,10



L x B x H (mm):
130 x 28 x 40

80 x 42 x 10

Produktbezeichnung	Farbe	Netzspannung	Schutzklasse	Steuerung	Art.-Nr.	EUR
MONTAGECLIPS Für GRAZIA 60 Einbau	●	-	-	-	1004911	14,20
LÄNGSVERBINDER Für GRAZIA 60	●	-	-	-	1004903	10,10

UNIVERSAL DEVICES

BETRIEBSGERÄTE & CONTROLLER



L x B x H (mm):
145 x 46,5 x 16



115 x 41 x 25



300 x 30 x 16



ø x H (mm):
55 x 25



55 x 22

Produktbezeichnung	Farbe	Netzspannung	Schutzklasse	Steuerung	Art.-Nr.	EUR
CONTROLLER CCT, RGBW, 12-24 V, ZigBee 3.0	○	12 V	⚡	-	1006348	80,00
LED NETZTEIL 20 W, 12 / 24 V	○	220-240 V	□	-	1005381	39,50
LED NETZTEIL 30 W, 24 V, weiß	○	220-240 V	□	-	1007250	50,00
LED NETZTEIL 15 W, 12 V	○	200-240 V	□	-	1005444	28,50
LED NETZTEIL 15 W, 24 V	○	200-240 V	□	-	1005445	28,50



L x B x H (mm):
128 x 52 x 30



184 x 61 x 32



210 x 67 x 34



116 x 42 x 18



202 x 58 x 30



347 x 40 x 22

Produktbezeichnung	Farbe	Netzspannung	Schutzklasse	Steuerung	Art.-Nr.	EUR
LED NETZTEIL 25 W, 24 V, weiß, dimmbar	○	220-240 V	□	CL	1006336	35,00
LED NETZTEIL 50 W, 24 V, TRIAC dimmbar	○	220-240 V	□	CL	1003104	49,50
LED NETZTEIL 100 W, 24 V, TRIAC dimmbar	○	220-240 V	□	CL	1003105	121,00
DALI PUSH-DIM STEUERUNG 24 V	○	10 V	□	Dali	1003106	64,00
LED NETZTEIL 60 W, DALI, 24 V, 2 Kanal Tunable White	○	220-240 V	□	Dali	1006133	153,00
LED NETZTEIL 100 W, DALI, 24 V, 2 Kanal Tunable	○	220-240 V	□	Dali	1006134	184,00



L x B x H (mm):

300 x 30 x 16

350 x 30 x 18





350 x 30 x 18

350 x 30 x 18

350 x 30 x 18

400 x 40 x 22

400 x 40 x 22

Produktbezeichnung	Farbe	Netzspannung	Schutzklasse	Steuerung	Art.-Nr.	EUR
LED NETZTEIL 30 W, 24 V, weiß, DALI	○	220-240 V	□		1007254	60,00
LED NETZTEIL 100 W, 24 V, weiß, DALI	○	200-240 V	□		1007255	110,00
LED NETZTEIL 100 W, 24 V, weiß	○	200-240 V	□	-	1007251	80,00
LED NETZTEIL 150 W, 24 V, weiß, DALI	○	220-240 V	□		1007256	140,00
LED NETZTEIL 150 W, 24 V, weiß	○	220-240 V	□	-	1007252	100,00
LED NETZTEIL 250 W, 24 V, weiß DALI	○	220-240 V	□		1007257	160,00
LED NETZTEIL 250 W, 24 V, weiß	○	220-240 V	□	-	1007253	120,00



FARB-ERKLÄRUNG



Anthrazit



Schwarz



Grau

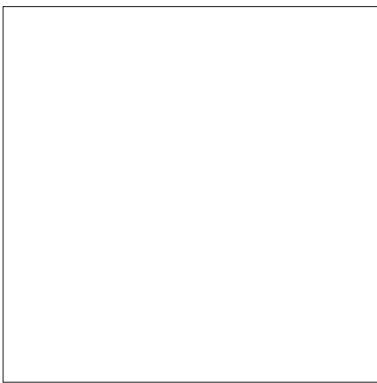

Weiß



Chrom



Silber



Aluminium



Gold

SYMBOL-ERKLÄRUNG

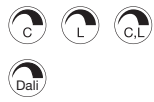

Dimmbar mit:

- **C** = Phasenabschnittsdimmer
- **L** = Phasenanschnittsdimmer
- **DALI** = DALI Bussystem



Schutzklassen:

- Schutzklasse I / Schutzleiter
- Schutzklasse II / Schutz durch doppelte oder verstärkte Isolierung



Halbstreuwinkel:

Beschreibt den Ausstrahlungswinkel in Grad.
Je kleiner der Winkel desto stärker wird das Licht gebündelt.



Schwenkbarkeit in Grad



Durchverdrahtung möglich



Lebensdauer

Allgemeine Geschäftsbedingungen

Für alle gegenseitigen Ansprüche aus und im Zusammenhang mit einem Vertragsabschluss zwischen **gewerblich tätigen Kunden oder juristischen Personen** und KS Licht- und Elektrotechnik GmbH gelten unsere Allgemeinen Geschäftsbedingungen (AGB) in ihrer zum Zeitpunkt des jeweiligen Vertragsabschlusses gültigen Fassung. Es gilt deutsches Recht!

Allgemeine Geschäftsbedingungen für Privatkunden

1. Geltungsbereich

Für alle Bestellungen über unseren Online-Shop gelten die nachfolgenden AGB. Unser Online-Shop richtet sich ausschließlich an Verbraucher. Verbraucher ist jede natürliche Person, die ein Rechtsgeschäft zu Zwecken abschließt, die überwiegend weder ihrer gewerblichen noch ihrer selbständigen beruflichen Tätigkeit zugerechnet werden können. Unternehmer ist eine natürliche oder juristische Person oder eine rechtsfähige Personengesellschaft, die bei Abschluss eines Rechtsgeschäfts in Ausübung ihrer gewerblichen oder selbständigen beruflichen Tätigkeit handelt.

2. Vertragspartner, Vertragsschluss, Korrekturmöglichkeiten

Der Kaufvertrag kommt zustande mit KS Licht- und Elektrotechnik GmbH.

Mit Einstellung der Produkte in den Online-Shop geben wir ein verbindliches Angebot zum Vertragsschluss über diese Artikel ab. Sie können unsere Produkte zunächst unverbindlich in den Warenkorb legen und Ihre Eingaben vor Absenden Ihrer verbindlichen Bestellung jederzeit korrigieren, indem Sie die hierfür im Bestellablauf vorgesehenen und erläuterten Korrekturmöglichkeiten nutzen. Der Vertrag kommt zustande, indem Sie durch Anklicken des Bestellbuttons das Angebot über die im Warenkorb enthaltenen Waren annehmen. Unmittelbar nach dem Absenden der Bestellung erhalten Sie noch einmal eine Bestätigung per E-Mail.

3. Vertragssprache, Vertragstextspeicherung

Die für den Vertragsschluss zur Verfügung stehende(n) Sprache(n): Deutsch, Englisch. Wir speichern den Vertragstext und senden Ihnen die Bestelldaten und unsere AGB in Textform zu. Den Vertragstext können Sie in unserem Kunden-Login einsehen.

4. Lieferbedingungen

Zuzüglich zu den angegebenen Produktpreisen können noch Versandkosten anfallen. Nähere Bestimmungen zu ggf. anfallenden Versandkosten erfahren Sie bei den Angeboten.

Sie haben grundsätzlich die Möglichkeit der Abholung bei KS Licht- und Elektrotechnik GmbH, Manderscheidtstr. 8 C, 45141 Essen, Deutschland zu den nachfolgend angegebenen Geschäftszeiten: Mo. - Do. 8.30-16.00 Uhr und Fr. 8.30-15.00 Uhr

5. Bezahlung

In unserem Shop stehen Ihnen grundsätzlich die folgenden Zahlungsarten zur Verfügung:

Vorkasse

Bei Auswahl der Zahlungsart Vorkasse nennen wir Ihnen unsere Bankverbindung in separater E-Mail und liefern die Ware nach Zahlungseingang.

Kreditkarte

Im Bestellprozess geben Sie Ihre Kreditkartendaten an. Ihre Karte wird unmittelbar nach Abgabe der Bestellung belastet.

PayPal, PayPal Express

Um den Rechnungsbetrag über den Zahlungsdienstleister PayPal (Europe) S.à r.l. et Cie, S.C.A, 22-24 Boulevard Royal, L-2449 Luxembourg („PayPal“) bezahlen zu können, müssen Sie bei PayPal registriert sein, sich mit Ihren Zugangsdaten legitimieren und die Zahlungsanweisung bestätigen. Die Zahlungsanweisung wird durch PayPal unmittelbar nach Abgabe der Bestellung durchgeführt. Weitere Hinweise erhalten Sie im Bestellvorgang.

PayPal kann registrierten und nach eigenen Kriterien ausgewählten PayPal-Kunden weitere Zahlungsmodalitäten im Kundenkonto anbieten. Auf das Anbieten dieser Modalitäten haben wir allerdings keinen Einfluss; weitere individuell angebotene Zahlungsmodalitäten betreffen Ihr Rechtsverhältnis mit PayPal. Weitere Informationen hierzu finden Sie in Ihrem PayPal-Konto.

PayPal

In Zusammenarbeit mit dem Zahlungsdienstleister PayPal (Europe) S.à r.l. et Cie, S.C.A, 22-24 Boulevard Royal, L-2449 Luxembourg („PayPal“) bieten wir Ihnen die nachfolgenden Zahlungsoptionen als PayPal Services an. Sofern nachfolgend nichts anderes geregelt ist, setzt die Zahlung über PayPal Plus keine Registrierung bei PayPal voraus. Weitere Hinweise erhalten Sie bei der jeweiligen Zahlungsoption und im Bestellvorgang.

PayPal

Um den Rechnungsbetrag über die Zahlungsoption PayPal bezahlen zu können, müssen Sie bei PayPal registriert sein, sich mit Ihren Zugangsdaten legitimieren und die Zahlungsanweisung bestätigen. Die Zahlungsanweisung wird durch PayPal unmittelbar nach Abgabe der Bestellung durchgeführt.

PayPal kann registrierten und nach eigenen Kriterien ausgewählten PayPal-Kunden weitere Zahlungsmodalitäten im Kundenkonto anbieten. Auf das Anbieten dieser Modalitäten haben wir allerdings keinen Einfluss; weitere individuell angebotene Zahlungsmodalitäten betreffen Ihr Rechtsverhältnis mit PayPal. Weitere Informationen hierzu finden Sie in Ihrem PayPal-Konto.

Kreditkarte über PayPal

Ihre Karte wird durch PayPal nach Versendung der Ware belastet.

Lastschrift über PayPal

Die Zahlung per Lastschrift über PayPal setzt eine Adress- und Bonitätsprüfung voraus und erfolgt direkt an PayPal. Mit Bestätigung der Zahlungsanweisung erteilen Sie PayPal ein Lastschriftmandat. Über das Datum der Kontobelastung werden Sie von PayPal informiert (sog. Prenotification). Die Kontobelastung erfolgt vor Versendung der Ware.

Kauf auf Rechnung über PayPal

Der Kauf auf Rechnung über PayPal setzt eine Adress- und Bonitätsprüfung voraus und erfolgt direkt an PayPal.

giropay / paydirekt

In Kooperation mit dem Zahlungsdienstleister paydirekt GmbH, Stephanstr. 14-16, 60313 Frankfurt a. M („giropay“ oder „paydirekt“) bieten wir die Zahlungsarten giropay und paydirekt an.

giropay

Um den Rechnungsbetrag über giropay bezahlen zu können, müssen Sie über ein für Online-Banking freigeschaltetes Bankkonto verfügen, sich entsprechend legitimieren und die Zahlungsanweisung bestätigen. Ihr Konto wird unmittelbar nach Abgabe der Bestellung belastet. Weitere Hinweise erhalten Sie im Bestellvorgang.

paydirekt

Um den Rechnungsbetrag über paydirekt bezahlen zu können, müssen Sie über ein für Online-Banking freigeschaltetes Bankkonto verfügen, bei paydirekt registriert sein, sich mit Ihren Zugangsdaten legitimieren und die Zahlungsanweisung bestätigen.

Barzahlung bei Abholung

Sie zahlen den Rechnungsbetrag bei der Abholung bar.

6. Eigentumsvorbehalt

Die Ware bleibt bis zur vollständigen Bezahlung unser Eigentum.

7. Transportschäden

Werden Waren mit offensichtlichen Transportschäden angeliefert, so reklamieren Sie solche Fehler bitte möglichst sofort beim Zusteller und nehmen Sie bitte unverzüglich Kontakt zu uns auf. Die Versäumung einer Reklamation oder Kontaktaufnahme hat für Ihre gesetzlichen Ansprüche und deren Durchsetzung, insbesondere Ihre Gewährleistungsrechte, keinerlei Konsequenzen. Sie helfen uns aber, unsere eigenen Ansprüche gegenüber dem Frachtführer bzw. der Transportversicherung geltend machen zu können.

8. Gewährleistung und Garantien

8.1 Mängelhaftungsrecht

Es gilt das gesetzliche Mängelhaftungsrecht.

8.2 Garantien und Kundendienst

Informationen zu gegebenenfalls geltenden zusätzlichen Garantien und deren genaue Bedingungen finden Sie jeweils beim Produkt und auf besonderen Informationsseiten im Online-Shop.

9. Verhaltenskodex

Folgenden Verhaltenskodizes haben wir uns unterworfen:

Trusted Shops (https://www.trustedshops.com/tsdocument/TS_QUALITY_CRITERIA_de.pdf)

10. Streitbeilegung

Die Europäische Kommission stellt eine Plattform zur Online-Streitbeilegung (OS) bereit, die Sie hier finden. Wir sind bereit, an einem außergerichtlichen Schlichtungsverfahren vor einer Verbraucherschlichtungsstelle teilzunehmen.

Zuständig ist die Universalschlichtungsstelle des Bundes am Zentrum für Schlichtung e.V., Straßburger Straße 8, 77694 Kehl am Rhein, www.verbraucher-schlichter.de.

AGB erstellt mit dem Trusted Shops Rechtstexter

(02.02.2023)

KS Licht- u. Elektrotechnik GmbH - für Sie vor Ort in Essen!



Link zum Multi-Brand Leuchten Onlineshop
unter www.KS-Licht.de

Nutzen Sie unseren KS Multi-BrandLeuchten Onlineshop unter www.KS-Licht.de und profitieren Sie von folgenden Vorteilen und Funktionen:

- Vollsortiment ausgewählter Artikel für alle Anwendungen
- Hochmoderne, innovative LED Technik
- Energie- und kostensparende Beleuchtungslösungen
- Modernes Design
- Aktuelle Sonderangebote und Neuheiten
- Hohe Warenverfügbarkeit mit Onlineprüfung
- Schnelle Lieferung
- Schnellbestellformular zur schnellen Erfassung Ihres Auftrages
- Alle Kataloge zum Downloaden oder als Online-Blätterkatalog mit Produktlinks
- Einfache Produktsuche durch detaillierte Filterfunktionen
- Passende Produktempfehlungen für Leuchtmittel, Zubehör, Treiber, EVGs u. ä.
- Anzeige von Alternativprodukten und Produktfamilien/Varianten
- Onlinechat mit unseren Beratern für Ihre Fragen
- Restpostenangebote zu Tiefstpreisen

Die Lieferung erfolgt innerhalb Deutschland von unserem Lager frei Haus ab 79,00 EUR Bestellwert. Privatkunden erhalten bei Onlinebestellungen ein freiwilliges Rückgaberecht von 30 Tagen. Bitte beachten Sie unsere **TOP-Angebote**.

Für allgemeine Fragen, Lichtplanungen oder technische Details steht Ihnen unsere Verkaufsabteilung gerne zur Verfügung.

Weitere Informationen zu unserem Unternehmen und den vielen kostenfreien KS-Serviceleistungen erhalten Sie auf unserer Webseite www.KS-Germany.com.

Öffnungszeiten:

Montag - Donnerstag durchgehend von 08.00 Uhr bis 16.30 Uhr
Freitag durchgehend von 08.00 Uhr bis 15.00 Uhr

KS Licht- u. Elektrotechnik GmbH, Manderscheidtstr. 8c, 45141 Essen



KS Licht- u. Elektrotechnik GmbH
Manderscheidstr. 8c
45141 Essen

Tel.: +49 (0)201-89924-0
Fax: +49 (0)201-89924-124

Kostenlose Bestell-Hotline:
0800-KSLICHT (0800-5754248)

Internet: www.KS-Germany.com
Email: Verkauf@KS-Germany.com